



CAFFEO®

SOLO® & perfect
& milk



Version 1.0
01/2013

Melitta Europa
GmbH & Co. KG

D-32372 Minden

Руководство по
експлуатации
Kullanma Kılavuzu
Instrukcja obsługi

Használati utasítás
Инструкція з
Обслуговування
Οδηγίες χρήσης

РУССКИЙ

TÜRKÇE

POLSKI

MAGYAR

УКРАЇНСЬКА

ΕΛΛΗΝΙΚΑ

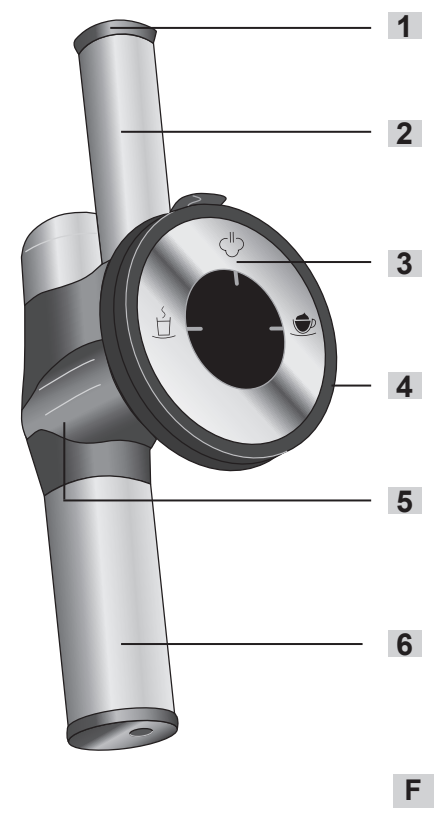
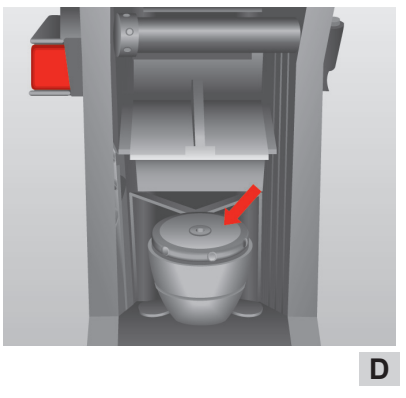
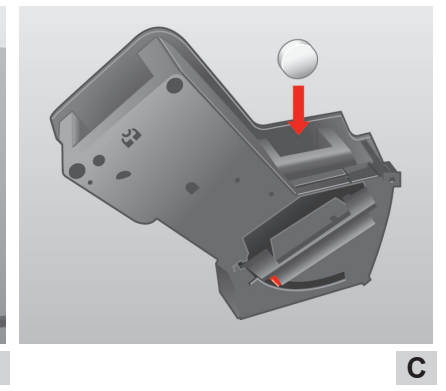
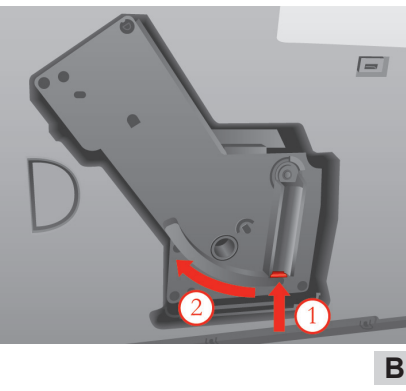
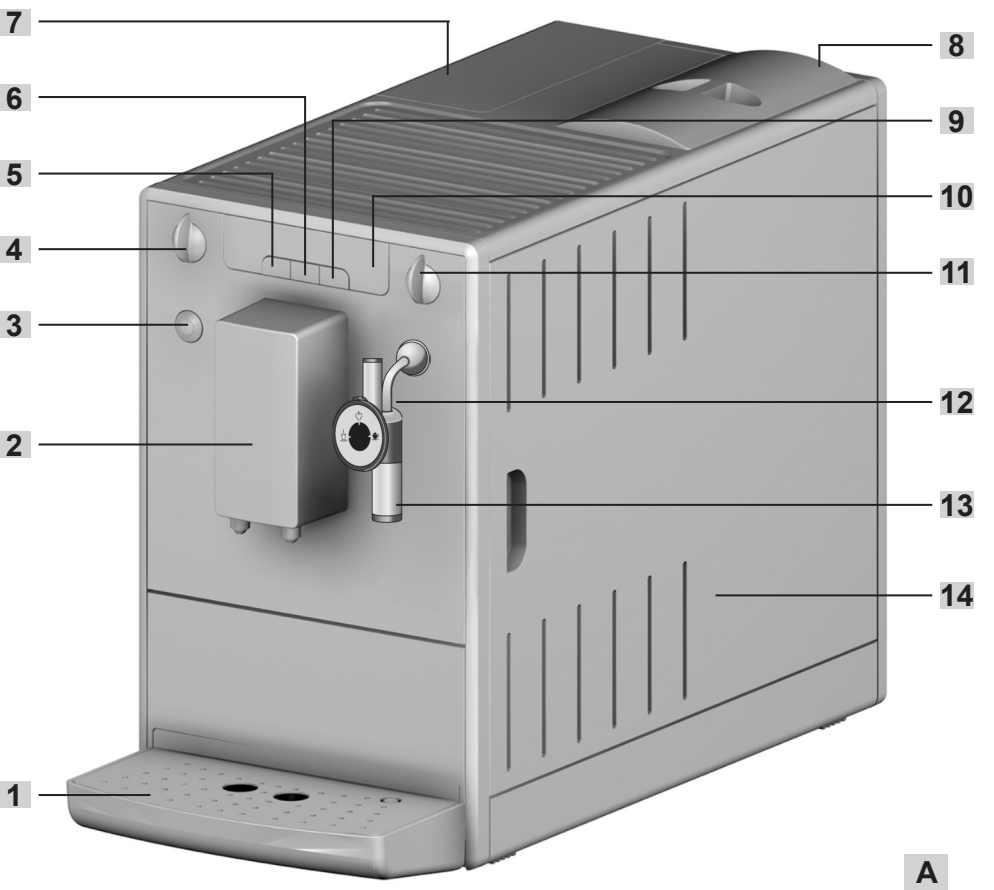

Уважаемый покупатель!

Поздравляем вас с покупкой аппарата Melitta® CAFFEO® SOLO®&perfect milk.

Мы рады приветствовать еще одного гурмана кофе и ценителя аппарата Melitta® CAFFEO® SOLO®&perfect milk.

Новый высококачественный аппарат Melitta® CAFFEO® SOLO®&perfect milk подарит вам множество незабываемых моментов за чашечкой кофе. Наслаждайтесь вашим любимым видом кофе или эспрессо и балуйте себя великолепными напитками.

Для обеспечения длительного срока службы аппарата Melitta® CAFFEO® SOLO®&perfect milk внимательно прочитайте данное руководство по эксплуатации и сохраните его в надежном месте.

Для получения дополнительной информации или при появлении вопросов относительно аппарата обратитесь непосредственно к нам* или посетите наш сайт www.melitta.ru.

Мы надеемся, что ваш новый кофейный автомат принесет вам много радостных моментов за чашкой кофе.

Коллектив разработчиков Melitta® CAFFEO®

* (812) 677 79 39

Содержание

1	Указания по данному руководству по эксплуатации	4
1.1	Символы в тексте руководства по эксплуатации	4
1.2	Использование по назначению.....	5
1.3	Использование не по назначению.....	5
2	Общие указания по технике безопасности	6
3	Описание аппарата	9
3.1	Описание к рисунку А	9
3.2	Описание рисунка F	10
3.3	Дисплей	10
4	Начало эксплуатации.....	12
4.1	Установка	12
4.2	Подключение.....	13
4.3	Заполнение контейнера для кофейных зерен	13
4.4	Использование Cappuccinatore	14
4.5	Заполнение резервуара для воды	14
4.6	Выпуск воздуха	15
4.7	Настройка получаемого количества напитка	16
4.8	Настройка крепости кофе	16
5	Включение и выключение.....	17
5.1	Включение аппарата	17
5.2	Выключение аппарата.....	17
6	Установка фильтра для воды Melitta® Claris®	18
7	Приготовление эспрессо или американо	20
8	Приготовление молочной пены.....	21
9	Нагрев молока	23
10	Получение горячей воды	24

11	Настройки функций.....	25
11.1	Жесткость воды.....	25
11.2	Энергосберегающий режим.....	27
11.3	Автоматическая функция выключения.....	28
11.4	Температура приготовления.....	30
11.5	Сброс настроек аппарата на заводские установки.....	31
11.6	Тонкость помола.....	32
12	Уход и обслуживание.....	33
12.1	Общая чистка.....	33
12.2	Чистка блока заваривания.....	34
12.3	Чистка Cappuccinatore.....	35
12.4	Встроенная программа чистки.....	36
12.5	Встроенная программа для удаления накипи.....	40
13	Транспортировка и утилизация.....	44
13.1	Подготовка к транспортировке, защита от низкой температуры и меры перед периодом длительного простоя.....	44
14	Устранение неисправностей.....	46

1 Указания по данному руководству по эксплуатации

Для лучшей ориентации раскройте первую и последнюю страницу руководства по эксплуатации.

1.1 Символы в тексте руководства по эксплуатации

Символы в данном руководстве по эксплуатации указывают на специфические опасности, возникающие при обращении с аппаратом Melitta® CAFFEO® SOLO®&perfect milk, или на полезные рекомендации.

Предупреждение!

Тексты с таким символом содержат информацию по технике безопасности и указывают на возможные риски несчастных случаев и получения травм.

Осторожно!

Тексты с таким символом содержат информацию о недопустимых операциях и указывают на возможную опасность повреждения аппарата.

Указание

Тексты с таким символом содержат дополнительную полезную информацию по обращению с аппаратом Melitta® CAFFEO® SOLO®&perfect milk.

1.2 Использование по назначению

Аппарат Melitta® CAFFEO® SOLO®&perfect milk предназначен исключительно для приготовления кофе и кофейных напитков, для нагревания воды и молока, а также для приготовления молочной пены вне аппарата.

Использование по назначению подразумевает,

- что пользователь внимательно прочитал руководство по эксплуатации, понял его и соблюдает приведенные в нем указания;
- что он также неукоснительно соблюдает указания по технике безопасности;
- что он использует аппарат Melitta® CAFFEO® SOLO®&perfect milk в соответствии с эксплуатационными требованиями, описанными в данном руководстве.

1.3 Использование не по назначению

Использованием не по назначению является любое применение аппарата Melitta® CAFFEO® SOLO®&perfect milk, отличающееся от описанного в данном руководстве по эксплуатации.



Предупреждение!

В случае использования не по назначению можно получить травму или обжечься горячей водой или паром.



Указание

Производитель не несет никакой ответственности за ущерб, возникший вследствие использования не по назначению.

2 Общие указания по технике безопасности

Внимательно прочитайте данные указания. В случае несоблюдения данных указаний возникает опасность для здоровья и функциональной исправности аппарата.

Предупреждение!

- Упаковочные материалы и мелкие детали следует хранить в недоступном для детей месте.
- Все лица, использующие данный аппарат, сначала должны изучить принципы его обслуживания и ознакомиться с возможными опасностями.
- Ни в коем случае не разрешайте использовать аппарат детям или играть рядом с ним без присмотра.
- Аппарат может использоваться детьми в возрасте от 8 лет, а также лицами с ограниченными физическими, сенсорными или ментальными возможностями либо не имеющими достаточного опыта и знаний, только если они находятся под присмотром или были проинформированы о принципах безопасного использования аппарата и возможных опасностях. Детям запрещается играть с аппаратом.
Детям, а также лицам с ограниченными физическими, сенсорными или ментальными возможностями либо не имеющим достаточного опыта и знаний запрещается производить очистку и обслуживание аппарата без надзора иных лиц.
- Также требуется соблюдать указания по технике безопасности, представленные на следующей странице.

**Предупреждение!**

- Используйте аппарат только в исправном состоянии.
- Ни в коем случае не пытайтесь самостоятельно отремонтировать аппарат. При необходимости ремонта обращайтесь только по горячей линии компании Melitta®.
- Не изменяйте конструкцию аппарата, его компонентов и входящих в комплект принадлежностей.
- Ни в коем случае не погружайте аппарат в воду.
- Ни в коем случае не прикасайтесь к аппарату влажными или мокрыми руками или ногами.
- Ни в коем случае не прикасайтесь к горячим поверхностям аппарата.
- Ни в коем случае не открывайте аппарат во время его работы.
- Ни в коем случае не открывайте правую часть кожуха во время работы аппарата кроме тех случаев, если на это прямо указывают инструкции, представленные в данном руководстве по эксплуатации.
- Этот аппарат предназначен для использования в домашнем хозяйстве и подобных сферах, например: на кухнях для сотрудников в магазинах, офисах и других коммерческих предприятиях; клиентами в гостиницах, мотелях и других местах проживания; в пансионатах.







Предупреждение!

- В течение гарантийного срока обращайтесь для замены поврежденного кабеля только к производителю, а после его окончания — только к квалифицированным специалистам.
- Также необходимо соблюдать указания по технике безопасности, представленные в других главах данного руководства по эксплуатации.

3 Описание аппарата





3.1 Описание к рисунку А





Номер рисунка	Пояснение
1	Поддон для капель с подставкой под чашки и емкостью для остатков кофе (внутри), а также поплавком (индикация заполнения поддона для капель)
2	Выпускное отверстие с регулировкой по высоте
3	Кнопка «Вкл./Выкл.» 
4	Регулятор количества кофе
5	Кнопка подачи кофе  
6	Кнопка выбора крепости кофе 
7	Резервуар для воды
8	Контейнер для кофейных зерен
9	Кнопка подачи пара 
10	Дисплей
11	Вентиль для подачи молочной пены и горячей воды
12	трубка для подачи пара
13	Sappuccinatore
14	Правая часть кожуха (съемная, под ней находится регулятор тонкости помола, блок заваривания и заводская табличка)

3.2 Описание рисунка F

Номер рисунка	Пояснение
1	Вентиль для всасывания воздуха
2	Трубка для всасывания воздуха
3	Поворотный регулятор
4	Соединение для молочного шланга
5	Соединительный элемент
6	Форсунка для молочной пены / горячей воды

3.3 Дисплей

Символ	Значение	Индикация	Объяснение/требование
	Готовность	мигает	Аппарат нагревается или выполняется приготовление кофе.
		горит	Аппарат готов к работе.
	Фильтр для воды Melitta® Claris®	горит	Замените фильтр для воды Melitta® Claris®
		мигает	Выполняется замена фильтра.
	Резервуар для воды	горит	Заполнение резервуара для воды
		мигает	Установите на место резервуар для воды
	Поддон для сбора капель и емкость для остатков кофе	горит	Опорожните поддон для сбора капель и емкость для остатков кофе
		мигает	Установите поддон для сбора капель и емкость для остатков кофе

Символ	Значение	Индикация	Объяснение/требование
	Крепость кофе	горит	1 зерно: слабый 2 зерна: нормальный 3 зерна: крепкий
		мигает	Заполните контейнер для кофейных зерен; мигание прекращается после следующей подачи кофе.
	Чистка	горит	Выполните чистку аппарата
		мигает	Выполняется встроенная программа чистки.
	Удаление накипи	горит	Выполните удаление накипи из аппарата
		мигает	Выполняется встроенная программа для удаления накипи.
	Вентиль для подачи молочной пены и горячей воды	горит	Готовность к вспениванию
		мигает	Выполняется подача молочной пены или горячей воды.



Указание

Если на дисплее слабо светятся все символы, аппарат находится в энергосберегающем режиме.

4 Начало эксплуатации

Перед началом эксплуатации выполните описанные ниже операции.

После выполнения данных операций аппарат готов к работе. После этого можно начать приготовление кофе.

Рекомендуется вылить две первые чашки кофе после первого включения аппарата.

4.1 Установка

- Установите аппарат на устойчивую, ровную и сухую поверхность. Оставьте зазор примерно в 10 см до стены и до других предметов.
- На заднем крае аппарата Melitta® CAFFEO® SOLO®&perfect milk имеется два ролика. Благодаря этому аппарат можно легко перемещать, немного приподняв его.

Осторожно!

- Ни в коем случае не устанавливайте аппарат на горячие поверхности или в помещениях с высокой влажностью воздуха.
 - Не перевозите и не храните аппарат в транспортных средствах или помещениях с низкой температурой, так как остатки воды могут замерзнуть или конденсироваться, что может стать причиной повреждения аппарата. Выполняйте указания, представленные на стр. 44.
-
- Емкость для остатков кофе уже находится в поддоне для сбора капель. Следите за тем, чтобы поддон для сбора капель был задвинут до упора в аппарат.

Указания

- Сохраните упаковочные материалы, включая жесткий пенопласт, для транспортировки и на случай возможного возврата, чтобы исключить вероятность повреждений при транспортировке.
- Наличие следов кофе и воды в аппарате перед первым включением является нормальным. Это объясняется тем, что работоспособность аппарата проверялась на заводе.

4.2 Подключение

- Вставьте штепсельную вилку сетевого кабеля в соответствующую розетку.

Предупреждение!

Опасность пожара и поражения электрическим током при неправильном сетевом напряжении, неправильном подключении, повреждении контактов и сетевого кабеля

- Убедитесь в том, что сетевое напряжение соответствует напряжению, указанному на заводской табличке аппарата. Заводская табличка располагается на правой стороне аппарата под кожухом (рис. А, № 14).
- Убедитесь в том, что сетевая розетка соответствует действующим стандартам по электробезопасности. В случае сомнений обратитесь к профессиональному электрику.
- Ни в коем случае не используйте поврежденный кабель (поврежденная изоляция, оголенные провода).

4.3 Заполнение контейнера для кофейных зерен

- Снимите крышку контейнера для кофейных зерен и заполните его свежими кофейными зернами.

Осторожно!

- В контейнер для кофейных зерен разрешается засыпать только кофейные зерна.
 - Ни в коем случае не засыпайте в контейнер для кофейных зерен молотый кофе, сублимированные или карамелизированные кофейные зерна.
- Закройте контейнер крышкой.

4.4 Использование Cappuccinatore

К кофейному автомату прилагается Cappuccinatore для приготовления горячего молока или молочной пены.

- Установите Cappuccinatore (рис. А, № 13) до упора на трубку для подачи пара (рис. А, № 12).

4.5 Заполнение резервуара для воды

- Откиньте вверх крышку резервуара для воды (рис. А, № 7) и извлеките резервуар из аппарата по направлению вверх.
- Заполните резервуар свежей водопроводной водой до метки max. и установите его в аппарат.



Указание





Если в резервуаре для воды отсутствует вода во время работы (например, во время подачи кофе), горит символ резервуара для воды. Выполняемая операция прекращается, а перед запуском новой операции следует заполнить резервуар для воды.

4.6 Выпуск воздуха

! Осторожно!

Выпускать воздух из аппарата разрешается только **без** фильтра для воды Melitta® Claris® при заполненном резервуаре для воды.

- Фильтр для воды Melitta® Claris® устанавливается в резервуар для воды только после выпуска воздуха.
- Заполните резервуар для воды **перед** включением до метки max., используя для этого свежую водопроводную воду.

- Нажмите кнопку «Вкл./Выкл.» , чтобы включить аппарат.
 - На дисплее отображается символ вентиля . Необходимо выпустить воздух из аппарата через Cappuccinatore, чтобы в путях для воды не было воздуха.
- Установите достаточно большую емкость под Cappuccinatore.
- Поверните переключатель вентиля (рис. А, № 11) по часовой стрелке до упора, чтобы открыть ventиль.
 - Символ вентиля  начинает мигать. Вода вытекает из Cappuccinatore в емкость.
- После того как перестанет вытекать вода и символ вентиля  загорится постоянным светом, поверните переключатель вентиля против часовой стрелки до упора, чтобы закрыть ventиль.
 - Аппарат готов к работе.

4.7 Настройка получаемого количества напитка



- Поверните регулятор количества кофе (рис. А, № 4), для его бесступенчатого изменения получаемого количества (регулятор влево: меньше кофе, регулятор вправо: больше кофе).

получаемое количество	Регулятор до упора влево	Регулятор по центру	Регулятор до упора вправо
при приготовлении одной чашки кофе	30 мл	125 мл	220 мл
при приготовлении двух чашек кофе	2 x 30 мл	2 x 125 мл	2 x 220 мл

4.8 Настройка крепости кофе

- Для перехода между тремя возможными степенями крепости кофе последовательно нажимайте кнопку крепости кофе .

→ Выбранная установка отображается на дисплее с помощью символов кофейных зерен .

Индикация	Крепость кофе
	некрепкий
	средней крепости (заводская установка)
	крепкий

- Также можно изменять аромат кофе путем установки тонкости помола. См. соответствующие указания на стр. 32.



5 Включение и выключение

5.1 Включение аппарата





Указание

При каждом включении аппарат выполняет автоматическую промывку.

- Поставьте емкость под выпускное отверстие.
- Нажмите кнопку «Вкл./Выкл.» , чтобы включить аппарат.
 - Начинает мигать символ готовности аппарата к работе .
 - Выполняется разогрев аппарата.
 - Аппарат выполняет автоматическую промывку, во время которой из выпускного отверстия вытекает горячая вода. После этого загорается символ готовности аппарата к работе .
 - Аппарат готов к работе.







5.2 Выключение аппарата





- Поставьте емкость под выпускное отверстие.
- Нажмите кнопку «Вкл./Выкл.» , чтобы выключить аппарат.
 - Аппарат выполняет автоматическую промывку канала подачи кофе, если перед этим выполнялось приготовление кофе. Варочная камера переходит в положение ожидания.
 - Гаснет символ готовности аппарата к работе .

6 Установка фильтра для воды Melitta® Claris®

К аппарату прилагается фильтр для воды Melitta® Claris® для удаления из воды извести и других вредных веществ. Фильтр устанавливается в аппарат только **после его первого включения**. При использовании фильтра можно реже удалять накипь, а жесткость воды автоматически устанавливается на ступень 1 (см. также указания на стр. 25). Надежная защита от накипи продлевает срок службы кофейного автомата. Фильтр для воды следует заменять регулярно (каждые два месяца), но как минимум при появлении соответствующего символа фильтра для воды  на дисплее.

Предварительное условие: аппарат выключен (см. „Включение и выключение“ на странице 17).

- Одновременно нажмите кнопку крепости кофе  и кнопку «Вкл./Выкл.»  и удерживайте их нажатыми более двух секунд.
 - Символ фильтра для воды  мигает во время всей операции по замене фильтра. Загорается символ поддона для сбора капель .
- Опорожните поддон для сбора капель и снова установите его.
 - Загорается символ резервуара для воды .
- **Перед** установкой фильтра положите его на несколько минут в стакан со свежей водопроводной водой.
- Откиньте вверх крышку резервуара для воды (рис. А, № 7) и извлеките резервуар из аппарата по направлению вверх.
- Вылейте воду из резервуара.
- Осторожно вкрутите фильтр для воды Melitta® Claris® в резьбовое отверстие в днище резервуара для воды.
- Заполните резервуар свежей водопроводной водой до метки max. и установите его в аппарат.
 - Загорается символ вентиля .
- Поставьте емкость достаточного размера (например, емкость для остатков кофе) под Cappuccinatore.

- Поверните переключатель вентиля (рис. **A**, № **11**) по часовой стрелке до упора, чтобы открыть вентиль.
- Символ вентиля  начинает мигать. Вода вытекает из Sarrucinatore в емкость.
- После того как перестанет вытекать вода и символ вентиля  загорится постоянным светом, поверните переключатель вентиля против часовой стрелки до упора, чтобы закрыть вентиль.
 - После этого загорается символ готовности к работе  и символы кофейных зерен . Аппарат готов к работе, а жесткость воды автоматически установлена на степень 1.











Указания

- Фильтр для воды Melitta® Claris® не должен в течение длительного времени находиться в сухом состоянии. Поэтому рекомендуется хранить фильтр для воды Melitta® Claris® в стакане с водой в холодильнике, если фильтр не используется в течение длительного времени.
- После установки фильтра для воды Melitta® Claris® при первой промывке из него вымывается излишний активированный уголь. Это может привести к небольшому помутнению промывочной воды. После этого вода снова будет чистой.

7 Приготовление эспрессо или американо

Предварительное условие: аппарат готов к работе (см. „Включение и выключение“ на странице 17).

- Поставьте одну или две чашки рядом друг с другом под выпускное отверстие.
- Для настройки крепости кофе нажмите кнопку крепости кофе .
- Поверните регулятор количества кофе (рис. А, № 4), чтобы настроить необходимое количество напитка.
- Нажмите кнопку приготовления кофе   **один раз**, если требуется приготовить одну чашку.
- Нажмите кнопку приготовления кофе   **два раза** подряд, если требуется приготовить две чашки.
 - При двукратном нажатии два раза мигают символы кофейных зерен во время получения кофе.
 - Запускается (двойной) цикл размолы и подачи кофе. Начинает мигать символ готовности аппарата к работе . Подача автоматически останавливается при получении заданного количества кофе.
- Для остановки подачи кофе нажмите кнопку подачи кофе  . При двукратном нажатии следует нажимать кнопку не менее чем через три секунды после начала подачи кофе.





Указания

- При первом включении кофемолка работает дольше обычного.
- Количество кофе также можно настроить во время подачи кофе. Для уменьшения количества кофе поверните регулятор количества кофе влево, установив его не требуемое количество или же остановив подачу кофе. Для увеличения количества кофе поверните регулятор вправо.

8 Приготовление молочной пены



Предварительное условие: аппарат готов к работе (см. „Включение и выключение“ на странице 17).



С помощью Cappuccinatore можно приготовить вспененное молоко для чашки непосредственно из молочного пакета или из какой-либо емкости.

- Погрузите шланг Cappuccinatore непосредственно в молоко.
- Поставьте чашку под Cappuccinatore.
- Нажмите кнопку подачи пара .
 - Начинает мигать символ готовности аппарата к работе . Выполняется разогрев аппарата. Затем загорается символ вентиля .

Предупреждение!

Опасность ожога горячим паром или горячей трубкой для подачи пара

- Следует избегать любого контакта с выходящим паром.
 - Ни в коем случае не касайтесь трубки для подачи пара во время ее использования или сразу после него.
-
- Установите регулятор (рис. **F**, № **3**) в положение «Молочная пена». Функция «Молочная пена» включена, если символ  на регуляторе направлен вверх.
 - Поверните переключатель вентиля (рис. **A**, № **11**) по часовой стрелке до упора, чтобы открыть ventиль.
 - Символ вентиля  начинает мигать.
 - После получения требуемого количества молочной пены поверните переключатель вентиля (рис. **A**, № **11**) против часовой стрелки до упора, чтобы закрыть ventиль.

- **Промывка Cappuccinatore:** заполните чистой водой до половины какую-либо емкость и погрузите шланг Cappuccinatore в воду. Поставьте пустую емкость под Cappuccinatore. Поверните регулятор, установив его на символ . Откройте вентиль. Как только из выходного отверстия появится смесь из чистой воды и пара, закройте вентиль. Cappuccinatore очищен. Рекомендуется регулярно разбирать Cappuccinatore и по отдельности промывать отдельные детали (см. „Чистка Cappuccinatore“ на странице 35).
- Через 30 секунд аппарат автоматически переходит из режима регенерации пара в обычный режим работы. Нажмите кнопку подачи пара , чтобы перейти в нормальный рабочий режим раньше этого времени.





Указания

Рекомендуется использовать холодное молоко с высоким содержанием белка. Для получения хорошей молочной пены решающее значение имеет не жирность молока, а содержание в нем белка.

9 Нагрев молока



Предварительное условие: аппарат готов к работе (см. „Включение и выключение“ на странице 17).

С помощью Сappuccinatore можно приготовить горячее молоко непосредственно из молочного пакета или из какой-либо емкости.

- Погрузите шланг Сappuccinatore непосредственно в молоко.
- Поставьте чашку под Сappuccinatore.
- Нажмите кнопку подачи пара .
 - Начинает мигать символ готовности аппарата к работе . Выполняется разогрев аппарата. Затем загорается символ вентиля .

Предупреждение!

Опасность ожога горячим паром или горячей трубкой для подачи пара

- Следует избегать любого контакта с выходящим паром.
 - Ни в коем случае не касайтесь трубки для подачи пара во время ее использования или сразу после него.
-
- Установите регулятор (рис. **F**, № **3**) в положение «Горячее молоко». Функция «Горячее молоко» включена, если символ  на регуляторе направлен вверх.
 - Поверните переключатель вентиля (рис. **A**, № **11**) по часовой стрелке до упора, чтобы открыть ventиль.
 - Символ вентиля  начинает мигать.
 - После получения требуемого количества горячего молока поверните переключатель вентиля (рис. **A**, № **11**) против часовой стрелки до упора, чтобы закрыть ventиль.
 - **Промывка Сappuccinatore:** выполните действия, описанные на стр. 22.

10 Получение горячей воды

Предварительное условие: аппарат готов к работе (см. „Включение и выключение“ на странице 17).

- Установите регулятор (рис. F, № 3) в положение «Горячая вода». Функция «Горячая вода» включена, если символ  на регуляторе направлен вверх.
- Поставьте емкость под Cappuccinatore.

Предупреждение!

Опасность ожога брызгами горячей воды или горячей трубкой для подачи пара

При получении горячей воды сразу после получения пара сначала из Cappuccinatore выходит горячий пар, что может привести к появлению брызг горячей воды.

- Избегайте прямого контакта кожи с горячей водой и горячим устройством Cappuccinatore.

- Поверните переключатель вентиля (рис. A, № 11) по часовой стрелке до упора, чтобы открыть ventиль.
 - Символ вентиля  начинает мигать. Горячая вода вытекает из Cappuccinatore в емкость.
- После получения требуемого количества воды поверните переключатель вентиля против часовой стрелки до упора, чтобы закрыть ventиль.

Указание

Подача воды автоматически прекращается после получения около 150 мл горячей воды. Если требуется большее количество воды, снова поверните переключатель вентиля в исходное положение и повторите процедуру получения горячей воды.







11 Настройки функций



11.1 Жесткость воды

Используйте прилагаемую тестовую полоску, чтобы определить жесткость воды в районе эксплуатации аппарата. Соблюдайте указания, представленные на упаковке тестовой полоски. Заводской настройкой аппарата является степень жесткости 4. При установке фильтра для воды Melitta® Claris® автоматически настраивается степень жесткости 1 (см. стр. 18).



Предварительное условие: аппарат готов к работе (см. „Включение и выключение“ на странице 17).

Установите жесткость воды для сохранения работоспособности и качества аппарата:

- Одновременно нажмите кнопку приготовления кофе   и кнопку крепости кофе  и удерживайте их нажатыми более двух секунд.
 - Начинает быстро мигать символ готовности аппарата к работе .
- Нажмите один раз кнопку приготовления кофе   для вызова меню настройки жесткости воды.
 - Загорается символ фильтра для воды .

- Несколько раз нажмите кнопку крепости кофе  , чтобы выбрать один из четырех возможных уровней жесткости воды.
 - Выбранная установка отображается на дисплее согласно таблице при помощи символов кофейных зерен .

Диапазон жесткости воды	Характеристики	°dH	°f
1: 	мягкая	0–7,2°dH	0–13°f
2: 	средняя	7,2–14°dH	13–25°f
3: 	жесткая	14–21,2°dH	25–38°f
4:  мигают	очень жесткая (заводская установка)	> 21,2°dH	> 38°f

- Нажмите кнопку «Вкл./Выкл.» , чтобы подтвердить выбранную жесткость воды.
 - В качестве подтверждения символы дисплея кратко мигают. Аппарат готов к работе, горит символ готовности аппарата к работе .



Указание









Если во время настройки в течение 60 секунд не будет нажата ни одна кнопка, аппарат автоматически переходит в режим готовности к работе.

11.2 Энергосберегающий режим



Аппарат после последней операции автоматически переключается (в зависимости от настройки) в энергосберегающий режим (при этом он потребляет значительно меньше энергии, чем в режиме готовности). Пользователь может настроить различные значения времени, по истечении которого аппарат переключается в энергосберегающий режим. В качестве заводской установки аппарат настроен на 5 минут .

Предварительное условие: аппарат готов к работе (см. „Включение и выключение“ на странице 17).

Настройте таймер следующим образом:

- Одновременно нажмите кнопку приготовления кофе   и кнопку крепости кофе  и удерживайте их нажатыми более двух секунд.
→ Начинает быстро мигать символ готовности аппарата к работе .
- Нажмите **два раза** кнопку приготовления кофе  , чтобы открыть меню энергосберегающего режима.
→ Загорается символ резервуара для воды .
- Нажмите кнопку крепости кофе  несколько раз, чтобы выбрать одну из четырех настроек времени таймера.

Индикация	Врем
	5 минут (заводская установка)
	15 минут
	30 минут
 мигают	ВЫК

- Нажмите кнопку «Вкл./Выкл.» , чтобы подтвердить выбранное время.
 - В качестве подтверждения символы дисплея кратко мигают. Аппарат готов к работе, горит символ готовности аппарата к работе .



Указание







Нажатие кнопки крепости кофе  ведет к выходу аппарата из энергосберегающего режима. После этого можно готовить кофе.

11.3 Автоматическая функция выключения

После последней операции аппарат автоматически выключается (в зависимости от настройки). Пользователь может настроить различные значения времени, по истечении которого происходит автоматическое выключение аппарата. В качестве заводской установки аппарат настроен на один час .

Предварительное условие: аппарат готов к работе (см. „Включение и выключение“ на странице 17).

Настройте таймер следующим образом:

- Одновременно нажмите кнопку приготовления кофе   и кнопку крепости кофе  и удерживайте их нажатыми более двух секунд.
 - Начинает мигать символ готовности аппарата к работе .
- Нажмите **три раза** кнопку приготовления кофе  , чтобы открыть меню автоматической функции выключения.
 - Загорается символ поддона для сбора капель .

- Нажмите кнопку крепости кофе  несколько раз, чтобы выбрать одну из четырех настроек времени таймера.

Индикация	Врем
	1 час (заводская установка)
	2 часов
	4 часа
 мигают	8 часов

- Нажмите кнопку «Вкл./Выкл.» , чтобы подтвердить выбранное время.









→ В качестве подтверждения символы дисплея кратко мигают. Аппарат готов к работе, горит символ готовности аппарата к работе .



11.4 Температура приготовления



В качестве заводской настройки температура приготовления установлена на уровень (средний ).

Предварительное условие: аппарат готов к работе (см. „Включение и выключение“ на странице 17).

Настройте температуру приготовления в соответствии с собственными предпочтениями следующим образом:



- Одновременно нажмите кнопку приготовления кофе   и кнопку крепости кофе  и удерживайте их нажатыми более двух секунд.
→ Начинает мигать символ готовности аппарата к работе .
- Нажмите **четыре раза** кнопку приготовления кофе  , чтобы открыть меню температуры приготовления.
→ Мигает символ очистки .
- Нажмите несколько раз кнопку крепости кофе , чтобы выбрать одно из трех возможных значений температуры приготовления.

Индикация	Температура приготовления
	сл. низкий
	средняя (заводская установка)
	высокая

- Нажмите кнопку «Вкл./Выкл.» , чтобы подтвердить выбранную температуру приготовления.
→ В качестве подтверждения символы дисплея кратко мигают. Аппарат готов к работе, горит символ готовности аппарата к работе .

11.5 Сброс настроек аппарата на заводские установки

Предварительное условие: аппарат готов к работе (см. „Включение и выключение“ на странице 17).

- Одновременно нажмите кнопку подачи пара  и кнопку «Вкл./Выкл.»  и удерживайте их нажатыми более двух секунд.
→ Все настройки возвращаются к заводским установкам. В качестве подтверждения кратко мигает символ готовности аппарата к работе .

Обзор заводских установок:

Настройка функции	Заводская установка
Жесткость воды	жесткость воды 4
Энергосберегающий режим	5 минут
Автоматическая функция выключения	1 час
Температура приготовления	средняя

11.6 Тонкость помола

Оптимальная тонкость помола настраивается на заводе. Поэтому рекомендуется выполнить юстировку примерно через 1000 циклов приготовления кофе (примерно через один год).

Тонкость помола можно задавать только **при работающем** мельничном механизме. Поэтому настраивайте тонкость помола сразу же после начала подачи кофе.

Если аромат кофе недостаточно интенсивен, рекомендуется установить высокую тонкость помола.

- Возьмитесь за выемку на правой стороне аппарата (рис. **А**, № **14**) и сдвиньте кожух вправо.
- Запустите стандартный процесс подачи кофе.
- **Во время работы кофемолки:** установите рычаг в одно из трех положений (рис. **Е**).
- Установите четыре фиксатора кожуха сзади в аппарат и переместите кожух влево до его фиксации.

Положение рычага	Тонкость помола
слева	тонкая
середина	средняя
справа	крупная (заводская установка)

12 Уход и обслуживание

12.1 Общая чистка

- Протрите аппарат снаружи мягкой, влажной салфеткой и обычным средством для мытья посуды.
- **Регулярно опорожняйте и промывайте поддон для сбора капель не позднее появления поплавка (рис. А, № 1) в подставке под чашки.**
- Регулярно выполняйте чистку емкости для остатков кофе.

Осторожно!

- Не используйте абразивные салфетки, губки или чистящие средства, так как они могут повредить поверхность аппарата.
- Не мойте поддон для сбора капель в посудомоечной машине, так как это может привести к его деформации.



Указание

Емкость для остатков кофе (рис. А, № 1) можно мыть в посудомоечной машине. При частой мойке в посудомоечной машине может произойти легкое изменение цвета емкости для остатков кофе.

12.2 Чистка блока заваривания

Предварительное условие: аппарат выключен (см. „Включение и выключение“ на странице 17).



Указание

Для оптимальной защиты аппарата рекомендуется раз в неделю промывать блок заваривания под проточной водой.

- Возьмитесь за выемку на правой стороне аппарата (рис. **A**, № **14**) и сдвиньте кожух вправо.
- Нажмите и удерживайте нажатой красную кнопку на ручке блока заваривания (рис. **B**, № **1**) и поверните ручку по часовой стрелке до упора (примерно на 75°).
- Извлеките блок заваривания за ручку из аппарата.
- Блок заваривания должен находиться в исходном состоянии (не перемещайте и не вращайте компоненты блока заваривания).
- Тщательно промойте блок заваривания под проточной водой со всех сторон, не разбирая его. Обратите особое внимание на то, чтобы на представленных на рис. **D** поверхностях не было остатков кофе.



Осторожно!

Запрещается выполнять чистку блока заваривания в посудомоечной машине.

- Дайте воде стечь из блока заваривания.
- При необходимости удалите остатки кофе с поверхностей внутри аппарата, на который устанавливается блок заваривания.
- Снова установите блок заваривания в аппарат и поверните ручку блока заваривания против часовой стрелки до упора, чтобы заблокировать его.
- Установите четыре фиксатора кожуха сзади в аппарат и переместите кожух влево до его фиксации.

12.3 Чистка Cappuccinatore

Рекомендуется еженедельно очищать Cappuccinatore с использованием чистящего средства для молочной системы Melitta®, предназначенного для кофейных автоматов.

Выполните действия, описанные на стр. 22 в разделе «Промывка Cappuccinatore», но используйте раствор чистящего средства для молочной системы вместо чистой воды.

- Если Cappuccinatore использовался для подогрева или вспенивания молока, следует прочистить его сразу после такого использования.
- Подождите, пока Cappuccinatore не остынет, и протрите его влажной салфеткой снаружи.
- Для тщательной ежедневной очистки снимите Cappuccinatore (рис. **A**, № **13**) с трубки для подачи пара (рис. **A**, № **12**) и разберите его (рис. **F**).
- Для этого снимите с соединительного элемента (рис. **F**, № **5**) молочный шланг, форсунку для молочной пены / горячей воды (рис. **F**, № **6**) и трубку для всасывания воздуха (рис. **F**, № **2**).
- Промойте все детали под проточной водой. Особенно тщательно прочистите трубку для всасывания воздуха.
- Соберите Cappuccinatore в обратном порядке.
- Установите Cappuccinatore (рис. **A**, № **13**) до упора на трубку для подачи пара (рис. **A**, № **12**).

12.4 Встроенная программа чистки





Встроенная программа чистки предназначена для удаления загрязнений и остатков кофейного масла, которые невозможно удалить вручную. Ее выполнение занимает около 15 минут. Во время всего процесса мигает символ чистки .

Предварительное условие: аппарат выключен (см. „Включение и выключение“ на странице 17).

Осторожно!

- Запускайте встроенную программу чистки каждые 2 месяца или после приготовления 200 чашек кофе, но не позже, чем загорится символ чистки  на дисплее.
- Используйте только чистящие таблетки компании Melitta® для кофейных автоматов. Эти чистящие таблетки разработаны специально для аппарата Melitta® CAFFEO® SOLO®&perfect milk. В случае применения других чистящих средств возможно повреждение аппарата.

Выполните встроенную программу чистки следующим образом:



- 1 Откройте крышку резервуара для воды (рис. **A**, № **7**) и извлеките резервуар из аппарата по направлению вверх. Заполните резервуар свежей водопроводной водой до метки max. и установите его в аппарат.
- 2 Одновременно нажмите кнопку приготовления кофе   и кнопку «Вкл./Выкл.»  и удерживайте их нажатыми более двух секунд.
 - Мигает символ чистки .
 - Загорается символ поддона для сбора капель .
- 3 Опорожните поддон для сбора капель и емкость для остатков кофе.
- 4 Установите поддон для сбора капель **без** емкости для остатков кофе и поставьте емкость для остатков кофе под выпускное отверстие.

Этап 1

Во время этапа 1 на дисплее отображается символ одного кофейного зерна



- Сначала выполняется два автоматических цикла промывки.
После этого загорается символ готовности аппарата к работе .

- 5 Возьмитесь за выемку на правой стороне аппарата (рис. **A**, № 14) и сдвиньте кожух вправо.
- 6 Нажмите и удерживайте нажатой красную кнопку на ручке блока заваривания (рис. **B**, № 1) и поверните ручку по часовой стрелке до упора (примерно на 75°).
- 7 Извлеките блок заваривания за ручку из аппарата.
→ Если блок заваривания извлечен из аппарата, попеременно мигает символ готовности аппарата к работе  и символ очистки .

 **Осторожно!**

Опасность повреждения блока заваривания



- Извлекайте блок заваривания во время выполнения встроенной программы чистки только в указанный здесь момент времени.

- 8 Блок заваривания должен находиться в исходном состоянии (не перемещайте и не вращайте компоненты блока заваривания).
- 9 Тщательно промойте блок заваривания под проточной водой со всех сторон, не разбирая его.
- 10 Дайте воде стечь из блока заваривания.
- 11 Положите чистящую таблетку в блок заваривания (рис. **C**).
- 12 Снова установите блок заваривания в аппарат и поверните ручку блока заваривания против часовой стрелки до упора, чтобы заблокировать его.
→ Этап 1 завершен.

Этап 2

Во время этапа 2 на дисплее отображается два символа кофейных зерен



→ Символ очистки  продолжает мигать, символ готовности аппарата к работе  гаснет. Загорается символ резервуара для воды .

13 Установите четыре фиксатора кожуха сзади в аппарат и поверните кожух влево до его фиксации.

14 Откройте крышку резервуара для воды (рис. А, № 7) и извлеките резервуар из аппарата по направлению вверх. Заполните резервуар свежей водопроводной водой до метки max. и установите его в аппарат.

15 Нажмите кнопку подачи пара  для продолжения выполнения встроенной программы очистки.

→ Продолжается выполнение встроенной программы чистки. Эта процедура длится около 5 минут. Вода из выпускного отверстия и внутри аппарата стекает в поддон для сбора капель. Затем загорается символ поддона для сбора капель .

→ Этап 2 завершен.

Этап 3

Во время этапа 3 на дисплее отображается три символа кофейных зерен

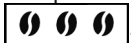

16 Опорожните поддон для сбора капель и емкость для остатков кофе.

17 Установите поддон для сбора капель **без** емкости для остатков кофе и поставьте емкость для остатков кофе под выпускное отверстие.

→ Этап 3 завершен.

Этап 4

Во время этапа 4 на дисплее отображается три символа кофейных зерен



. Средний символ кофейного зерна мигает.

- Продолжается выполнение встроенной программы чистки. Эта процедура длится около 5 минут. Вода из выпускного отверстия и внутри аппарата стекает в поддон для сбора капель. Затем загорается символ поддона для сбора капель .

18 Опорожните поддон для сбора капель и емкость для остатков кофе, после чего снова установите их.

- После короткой фазы разогрева начинает мигать символ готовности аппарата к работе . Аппарат готов к работе.

12.5 Встроенная программа для удаления накипи





Встроенная программа для удаления накипи удаляет известковые отложения внутри аппарата. Ее выполнение занимает около 30 минут. Во время всей процедуры мигает символ удаления накипи .

Предварительное условие: аппарат выключен (см. „Включение и выключение“ на странице 17).

Осторожно!

- Выполняйте встроенную программу для удаления накипи каждые три месяца или при появлении символа удаления накипи  на дисплее.
- Используйте только средство для удаления накипи Melitta® ANTI CALC Espresso Machines. Это средство специально разработано для аппарата Melitta® CAFFEO® SOLO®&perfect milk.
- Ни в коем случае не используйте уксус или другие средства для удаления накипи.

Выполните встроенную программу для удаления накипи следующим образом:

- 1 Перед удалением накипи извлеките фильтр для воды Melitta® Claris® (при его наличии) из резервуара для воды (см. стр. 18).
- 2 Одновременно нажмите кнопку подачи пара  и кнопку «Вкл./ Выкл.»  и удерживайте их нажатыми более двух секунд.
 - Мигает символ удаления накипи .
 - Загорается символ поддона для сбора капель .

Этап 1

Во время этапа 1 на дисплее отображается символ одного кофейного зерна



- 3 Опорожните поддон для сбора капель, а затем установите его на место **без** емкости для остатков кофе. Емкость поставьте под Cappuccinatore. Убедитесь в том, что регулятор установлен в положение с символом «Горячая вода» .
 - Загорается символ резервуара для воды .
- 4 Откиньте вверх крышку резервуара для воды (рис. **A**, № **7**), извлеките его по направлению вверх из аппарата и полностью опорожните.
- 5 Добавьте средство для удаления накипи (например, жидкое средство Melitta® ANTI CALC Espresso Machines) в резервуар для воды согласно указаниям на упаковке.

Общее количество раствора средства для удаления накипи (средство для удаления накипи и вода) не должно превышать 0,5 л (см. метку в резервуаре для воды).

Предупреждение!

Опасность раздражения кожи средством для удаления накипи

Соблюдайте указания по технике безопасности и сведения об используемом количестве, представленные на упаковке средства для удаления накипи.

- 6 Снова установите резервуар для воды на его место.
- 7 Нажмите кнопку подачи пара для запуска встроенной программы для удаления накипи.
 - Этап 1 завершен.

Этап 2



Во время этапа 2 на дисплее отображается два символа кофейных зерен



→ Запускается встроенная программа для удаления накипи. Вода внутри прибора после определенных интервалов стекает в поддон для сбора капель. Эта процедура длится около 15 минут. Затем загорается символ вентиля .

8 Проследите за тем, чтобы емкость для остатков кофе находилась под Cappuccinatore.

9 Поверните переключатель вентиля (рис. **A**, № **11**) по часовой стрелке до упора, чтобы открыть ventиль.

→ Вода вытекает через определенные интервалы из Cappuccinatore в емкость для остатков кофе. При этом мигает символ вентиля . Эта процедура длится около 10 минут. Затем загорается символ поддона для сбора капель .

10 Оставьте ventиль открытым.

11 Опорожните емкость для остатков кофе и поддон для капель и установите поддон для капель на место. Емкость для остатков кофе снова поставьте под Cappuccinatore.

→ Загорается символ резервуара для воды .

12 Тщательно промойте резервуар для воды, заполните его свежей водопроводной водой до отметки max. и снова установите в аппарат.



13 Нажмите кнопку подачи пара , чтобы продолжить выполнение встроенной программы для удаления накипи.

→ Этап 2 завершен.

Этап 3

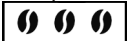
Во время этапа 3 на дисплее отображается три символа кофейных зерен



→ Вода вытекает из Cappuccinatore в емкость для остатков кофе. При этом мигает символ вентиля . Затем загорается символ вентиля .

14 Поверните переключатель вентиля против часовой стрелки до упора, чтобы закрыть вентиль.

→ Вода внутри аппарата стекает в поддон для сбора капель. Затем загорается символ поддона для сбора капель .

15 Опорожните поддон для сбора капель и емкость для остатков кофе, после чего снова установите их.

→ После короткой фазы разогрева начинает мигать символ готовности аппарата к работе . Аппарат готов к работе.

16 Снова установите фильтр для воды Melitta® Claris® в резервуар для воды.







13 Транспортировка и утилизация

13.1 Подготовка к транспортировке, защита от низкой температуры и меры перед периодом длительного простоя

Выпаривание воды из аппарата

Перед периодом долгого простоя и транспортировкой рекомендуется выполнить выпаривание воды из аппарата. Это позволит защитить его от воздействия отрицательной температуры.

Предварительное условие: аппарат готов к работе (см. „Включение и выключение“ на странице 17).

- Извлеките фильтр для воды Melitta® Claris® из резервуара для воды.
- Одновременно нажмите кнопку приготовления кофе   и кнопку «Вкл./Выкл.»  и удерживайте их нажатыми более двух секунд.
 - Во время короткой фазы разогрева мигает символ готовности аппарата к работе . Затем загорается символ резервуара для воды .
- Откиньте вверх крышку резервуара для воды (рис. А, № 7) и извлеките резервуар из аппарата по направлению вверх.
 - Загорается символ вентиля .
- Поставьте емкость под Cappuccinatore.
- Поверните переключатель вентиля по часовой стрелке до упора, чтобы открыть ventиль.
 - Из Cappuccinatore в емкость вытекает вода; кроме того, из него выходит пар. Символ вентиля  мигает.

Предупреждение!

Опасность ожога горячим паром

Следует остерегаться ожогов от горячего пара, выходящего во время процесса выпаривания воды из Cappuccinatore.

- Если пар больше не выходит, поверните переключатель вентиля против часовой стрелки до упора, чтобы закрыть вентиль.
→ Выпаривание воды из аппарата завершено, и аппарат автоматически выключается.



Указание

Фильтр для воды Melitta® Claris® не должен в течение длительного времени находиться в сухом состоянии. Поэтому рекомендуется хранить фильтр для воды Melitta® Claris® в стакане с водой в холодильнике, если фильтр не используется в течение длительного времени.

транспортировки

- Выполните выпаривание воды из аппарата (см. стр. 44).
- Опорожните и очистите поддон для сбора капель и емкость для остатков кофе.
- Опорожните резервуар для воды и контейнер для кофейных зерен. Попавшие глубоко зерна можно извлечь, например, с помощью пылесоса.
- Очистите блок заваривания (см. стр. 34).
- Снимите Cappuccinatore (рис. А, № 13).
- По возможности для предотвращения транспортных повреждений перевозите аппарат в оригинальной упаковке, включая твердый пенопласт.







Осторожно!





Не перевозите и не храните аппарат в транспортных средствах или помещениях с низкой температурой, так как остатки воды могут замерзнуть или конденсироваться, что может стать причиной повреждения аппарата.





Утилизация

- Выполняйте утилизацию аппарата в соответствии с нормами защиты окружающей среды через соответствующие системы сбора вышедших из употребления электроприборов.

14 Устранение неисправностей

Неполадка	Причина	Меры по устранению
Кофе поступает только каплями.	Слишком тонкий помол.	Установите более крупный помол. Очистите блок заваривания. При необходимости выполните встроенную программу для удаления накипи. При необходимости выполните встроенную программу чистки.
Кофе не поступает.	Нет воды в резервуаре для воды или он неправильно установлен.	Залейте воду в резервуар для воды и проверьте правильность его установки. При необходимости откройте вентиль, подождите, пока из аппарата не начнет поступать вода, после чего закройте вентиль.
	Засорен блок заваривания.	Очистите блок заваривания.
Кофемолка не перемалывает кофейные зерна.	Зерна не попадают в кофемолку (слишком высокое содержание масла в зернах).	Слегка постучите по контейнеру для кофейных зерен.
	Посторонние предметы в кофемолке.	Обратитесь в сервисную службу по горячей линии.
Сильный шум при работе кофемолки.	Посторонние предметы в кофемолке.	Обратитесь в сервисную службу по горячей линии.
Мигают символы кофейных зерен  , хотя контейнер для кофейных зерен заполнен.	В варочной камере находятся плохо перемолотые зерна.	Нажмите кнопку приготовления кофе   или кнопку крепости кофе  .

Неполадка	Причина	Меры по устранению
<p>Беспорядочно загорается символ вентиля .</p>	<p>В трубах внутри аппарата находится воздух.</p>	<p>Откройте вентиль, пока вода не начнет выходить из аппарата, после чего снова закройте вентиль. При необходимости очистите блок заваривания.</p>
<p>При вспенивании молока образуется слишком мало молочной пены.</p>	<p>Поворотный регулятор Cappuccinatore установлен в неверное положение.</p>	<p>Установите поворотный регулятор в правильное положение.</p>
	<p>Cappuccinatore загрязнен.</p>	<p>Разберите и прочистите Cappuccinatore (см. стр. 35).</p>
<p>Не удается установить блок заваривания после его извлечения.</p>	<p>Блок заваривания заблокирован неверно.</p>	<p>Проверьте, правильно ли зафиксировалась рукоятка для блокирования блока заваривания.</p>
	<p>Привод находится в неверном положении.</p>	<p>Выключите и снова включите аппарат, а затем одновременно нажмите кнопку приготовления кофе   и кнопку подачи пара  и удерживайте их нажатыми более двух секунд. Привод перемещается в требуемое положение. После этого установите блок заваривания на место и проверьте правильность его блокировки.</p>

Неполадка	Причина	Меры по устранению
<p>Попеременно мигают символ очистки  и символ готовности .</p>	<p>Не установлен или неправильно установлен блок заваривания.</p>	<p>Правильно установите блок заваривания.</p>
	<p>Переполнена варочная камера.</p>	<p>Включите и выключите аппарат, используя кнопку «Вкл./Выкл.»  (при необходимости повторите эту операцию), пока аппарат не перейдет в режим готовности к работе.</p>
<p>Непрерывное мигание всех кнопок управления.</p>	<p>Системная ошибка.</p>	<p>Включите и выключите аппарат, используя кнопку «Вкл./Выкл.» , если ошибку не удастся устранить, отправьте аппарат в сервисную службу.</p>

Sevgili müşterimiz!

Melitta® CAFFEO® SOLO®&perfect milk'i tercih ettiğiniz için teşekkür ederiz.

Bir kahve ve Melitta® CAFFEO® SOLO®& perfect milk-sever olarak sizi de aramızda görmekten memnuniyet duyuyoruz.

Yüksek kaliteli bu Melitta® CAFFEO® SOLO®&perfect milk ürünü ile çok özel kahve deneyimleri yaşayacaksınız. Gelin, en sevdiğiniz kahvenin veya espresso'nun tadını çıkartın ve kendinizi şımartın.

Melitta® CAFFEO® SOLO®&perfect milk'i uzun süre zevkle kullanmak için lütfen bu kullanma kılavuzunu dikkatli bir şekilde okuyunuz ve saklayınız.

Ürünle ilgili sorularınız varsa veya daha fazla bilgi edinmek istiyorsanız, lütfen doğrudan bize* başvurunuz veya www.melitta.com.tr adreslerindeki internet sitemizi ziyaret ediniz.

Yeni kahve otomatınızı zevkle kullanmanızı dileğiyle.

Melitta® CAFFEO®-Ekibiniz

İçindekiler

1	Bu kullanma kılavuzu ile ilgili bilgiler	52
1.1	Bu kullanma kılavuzunda kullanılan simgeler	52
1.2	Amacına uygun kullanım	53
1.3	Amacına uygun olmayan kullanım	53
2	Genel güvenlik bilgileri	54
3	Cihazın tanımı	56
3.1	A resmi için lejant	56
3.2	F resmi için lejant	56
3.3	Ekran	57
4	İlk işleme alma	58
4.1	Kurulumunu yapma	58
4.2	Bağlantıları kurma	59
4.3	Çekirdek haznesini doldurma	59
4.4	Cappuccinatore'yi yerleştirme	59
4.5	Su haznesini doldurma	60
4.6	Havasını alma	60
4.7	Alım miktarını ayarlama	61
4.8	Kahve yoğunluğunu ayarlama	61
5	Açma ve kapama	62
5.1	Cihazın açılması	62
5.2	Cihazın kapatılması	62
6	Melitta® Claris® su filtresini yerleştirme	63
7	Espresso veya Café Crème hazırlama	65
8	Süt köpüğü hazırlama	66
9	Süt ısıtma	68
10	Sıcak su alma	69

11	Fonksiyon ayarları.....	70
11.1	Su sertliği.....	70
11.2	Enerji tasarruf modu.....	71
11.3	Otomatik Kapama fonksiyonu	72
11.4	Pişirme sıcaklığı	73
11.5	Cihazı fabrika ayarlarına döndürme	74
11.6	Öğütme derecesi	75
12	Bakım.....	76
12.1	Genel temizlik.....	76
12.2	Pişirme ünitesinin temizlenmesi	77
12.3	Cappuccinatore'yi temizleme	78
12.4	Entegre temizlik programı	79
12.5	Entegre kireç çözme programı	82
13	Nakliye ve bertaraf.....	86
13.1	Nakliye ön hazırlıkları, otomat uzun süre kullanılmayacak önlemler ve donma emniyeti	86
14	Arızaların giderilmesi	88

1 Bu kullanma kılavuzu ile ilgili bilgiler

Aradığınızı daha kolay bulabilmek için bu kullanma kılavuzunun ön ve arka tarafındaki katlanır sayfaları açınız.

1.1 Bu kullanma kılavuzunda kullanılan simgeler

Bu kullanma kılavuzunda kullanılan simgeler, Melitta® CAFFEO® SOLO®&perfect milk cihazınızın kullanımında söz konusu olabilecek özel tehlikelere karşı sizi uyarma veya faydalı bilgiler sunma amacını gütmektedir.

Uyarı!

Bu simge ile işaretlenmiş metinler, güvenliğinize ilgili bilgiler içermekte ve olası kaza ve yaralanma tehlikelerine dikkatinizi çekmektedir.

Dikkat!

Bu simge ile işaretlenmiş metinler, kaçınılması gereken hatalı kullanımlarla ilgili bilgiler içermekte ve olası maddi hasar tehlikelerine dikkatinizi çekmektedir.

Bilgi

Bu simge ile işaretlenmiş metinler, Melitta® CAFFEO® SOLO®&perfect milk'in kullanımı ile ilgili değerli ek bilgiler içermektedir.

1.2 Amacına uygun kullanım

Melitta® CAFFEO® SOLO®&perfect milk sadece kahve ve kahve spesyaliteleri hazırlama, su ısıtma, cihazın dışında süt ısıtma ve süt köpüğü hazırlama amacıyla tasarlanmıştır.

Amacına uygun kullanım şunları kapsamaktadır:

- Kullanma kılavuzu dikkatle okunmalı, anlaşılmalı ve buradaki hususlara uyulmalıdır.
- Özellikle güvenlik bilgilerine dikkat edilmeli ve uyulmalıdır.
- Melitta® CAFFEO® SOLO®&perfect milk bu kılavuzda tarif edilen işletim koşulları dahilinde kullanılmalıdır.

1.3 Amacına uygun olmayan kullanım

Melitta® CAFFEO® SOLO®& perfect milk'in bu kullanma kılavuzunda tarif edilenden farklı bir şekilde kullanılması amacına aykırıdır.

Uyarı!

Amacına uygun olmayan kullanım durumunda yaralanma veya sıcak su veya buhar nedeniyle yanma tehlikesi söz konusudur.

Bilgi

Üretici, amacına uygun olmayan kullanımdan kaynaklanan hasarlarda hiçbir sorumluluk üstlenmeyecektir.

2 Genel güvenlik bilgileri

Lütfen aşağıdaki bilgileri dikkatle okuyunuz. Bu bilgilere uymadığınız takdirde kendi güvenliğiniz veya cihazın güvenliği tehlikeye girebilir.

Uyarı!

- Şu cisimleri çocukların ulaşamayacağı bir yerde saklayınız: Ambalaj malzemeleri, küçük parçalar.
- Cihazı kullanacak tüm şahıslar daha önce cihazın kullanımı hakkında bilgilendirilmeli ve olası tehlikelere karşı uyarılmalıdır.
- Çocukların cihazı gözetimsiz olarak kullanmalarına veya cihazın yakınında oynamalarına izin vermeyiniz.
- Gözetim altında oldukları veya cihazın güvenli kullanımı hakkında bilgilendirildikleri ve cihazın kullanımından kaynaklanan tehlikeleri anladıkları takdirde 8 yaşındaki ve daha büyük çocuklar ile fiziksel, sensorik veya ruhsal kısıtlamaları bulunan ve tecrübe ve bilgi eksiği bulunan kişiler tarafından da kullanılabilir. Çocukların bu cihazla oynaması yasaktır.
Kullanıcı tarafından yapılması gereken temizlik ve bakım çocuklar ile fiziksel, sensorik veya ruhsal kısıtlamaları bulunan ve tecrübe ve bilgi eksiği bulunan kişiler tarafından gerçekleştirilmemelidir.
- Ayrıca, bir sonraki sayfada yer alan güvenlik bilgilerine de uyunuz.

⚠ Uyarı!

- Cihazı ancak sorunsuz durumdayken kullanınız.
- Cihazı asla kendi kendinize onarmaya çalışmayınız. Olası tamirler için sadece Melitta® Servis Hattı'na başvurunuz.
- Cihazda, bileşenlerinde ve ürünle birlikte verilen aksesuarlarda değişiklik yapmayınız.
- Cihazı asla suya daldırmayınız.
- Cihaza hiçbir zaman ıslak veya nemli eller veya ayaklarla dokunmayınız.
- Asla cihazın sıcak yüzeylerine dokunmayınız.
- İşletim sırasında asla cihazın iç kısmına temas etmeyiniz.
- Bu kullanma kılavuzunda açıkça istenmediği sürece, işletim esnasında sağdaki kapağı kesinlikle açmayınız.
- Bu cihaz, evde veya benzeri ortamlarda kullanılmak üzere tasarlanmıştır, örn.: mağaza, büro ve başka ticari alanlardaki personel mutfaklarında; zirai arazilerde; otel, motel ve başka konaklama tesislerinde müşteriler tarafından kullanılmak üzere; oda-kahvaltı pansiyonlarında.
- Hasarlı elektrik kablolarının garanti süresi içerisinde sadece üretici tarafından, garanti süresinden sonra ise sadece kalifiye uzman personel tarafından değiştirilmesini sağlayınız.
- Bu kullanma kılavuzunun diğer bölümlerindeki güvenlik bilgilerine de uyunuz.

3 Cihazın tanımı









3.1 A resmi için lejant

Resim numarası	Açıklama
1	Fincan panelini, posa kabını (içtedir) ve şamandırayı (damlama haznesinin dolduğunu gösterir) içeren damlama haznesi
2	Yüksekliği ayarlanabilen çıkış
3	Açma/Kapama düğmesi (I)
4	Kahve miktarı regülatörü
5	Kahve tuşu ☕☕
6	Kahve yoğunluğu tuşu ☕ .
7	Su haznesi
8	Çekirdek haznesi
9	Buhar tuşu ☕
10	Ekran
11	Süt köpüğü ve sıcak su tedariki için valf
12	Buhar borusu
13	Cappuccinatore
14	Sağ kapak (çıkartılabilir, arkasında öğütme derecesi ayarı, pişirme ünitesi ve tip etiketi yer almaktadır)

3.2 F resmi için lejant

Resim numarası	Açıklama
1	Hava emme valfi
2	Hava emme borusu
3	Çevirmeli düğme
4	Süt hortumu için bağlantı
5	Bağlantı parçası
6	Süt köpüğü/sıcak su memesi

3.3 Ekran

Simge	Anlamı	Gösterge	Açıklama/İstenen
	Bekleme	yanıp sönüyorsa	Cihaz ısınıyor veya kahve veriliyor
		yanıyorsa	Cihaz kullanıma hazır.
	Melitta® Claris® su filtresi	yanıyorsa	Melitta® Claris® su filtresini değiştiriniz
		yanıp sönüyorsa	Filtre değişimi sürüyor.
	Su haznesi	yanıyorsa	Su haznesini doldurma
		yanıp sönüyorsa	Su haznesini yerleştiriniz
	Damlama haznesi ve posa kabı	yanıyorsa	Damlama haznesini ve posa kabını boşaltınız
		yanıp sönüyorsa	Damlama haznesii ve posa kabını yerleştiriniz
	Kahve yoğunluğu	yanıyorsa	1 çekirdek: yumuşak 2 çekirdek: normal 3 çekirdek: sert
		yanıp sönüyorsa	Çekirdek haznesini doldurunuz; bir sonraki kahve alımında yanıp sönmeye duracaktır.
	Temizlik	yanıyorsa	Cihazı temizleyiniz
		yanıp sönüyorsa	Entegre temizlik programı yürütülmektedir.
	Kireç çözme	yanıyorsa	Cihazın kirecini çözünüz
		yanıp sönüyorsa	Entegre kireç çözme programı yürütülmektedir.
	Süt köpüğü ve sıcak su alımı için valf	yanıyorsa	Köpürtme hazırlığı
		yanıp sönüyorsa	Süt köpüğü veya sıcak su alımı devam etmektedir.



Bilgi

Ekrandaki tüm simgeler zayıf bir şekilde yanıyorsa, cihaz enerji tasarruf modundadır.

4 İlk işleme alma

İlk işleme alma için lütfen devamda açıklanan maddeleri uygulayınız.

Bu maddeler uygulandıktan sonra cihaz kullanıma hazırdır. Artık kahve hazırlayabilirsiniz.

İlk işleme alımdan sonraki ilk iki fincan kahveyi dökmenizi tavsiye ediyoruz.

4.1 Kurulumunu yapma

- Cihazı dengeli, düz ve kuru bir yüzeyin üzerine yerleştiriniz. Yanlarda diğer cisimlerle veya duvarla arasında yaklaşık 10 cm mesafe bırakınız.
- Melitta® CAFFEO® SOLO®&perfect milk'in arka kenarında iki tekerlek bulunur. Bu sayede, cihazı hafifçe kaldırarak rahatça hareket ettirebilirsiniz.

! Dikkat!

- Cihazı asla sıcak bir yüzey üzerine veya nemli bir odaya yerleştirmeyiniz.
- Cihazı asla düşük sıcaklığa sahip ulaşım araçlarında taşımayınız veya bu tür odalarda saklamayınız, aksi takdirde kalan su donarak veya yoğuşarak cihazda hasara yol açabilir. 86. sayfadaki bilgilere dikkat ediniz.
- Posa kabı, damlama haznesindedir. Lütfen damlama haznesinin sonuna kadar cihazın içine itilmesine dikkat ediniz.

👉 Bilgiler

- Nakliye hasarlarını önlemek amacıyla sert köpük de dahil olmak üzere tüm ambalaj malzemelerini daha sonraki nakliyeler ve gerektiğinde geri gönderimler için saklayınız.
- İlk işleme alma öncesinde cihazda kahve ve su izlerinin olması normaldir. Bu izler, cihazın düzgün çalışıp çalışmadığına dair fabrika tarafından yapılan kontrolden kaynaklanmaktadır.

4.2 Bağlantıları kurma

- Elektrik kablosunu uygun bir prize takınız.

Uyarı!

Yanlış şebeke voltajı , yanlış yapılmış veya hasarlı bağlantılar ve elektrik kablosu veya elektrik çarpmasına yol açabilir

- Şebeke voltajının cihazın tip etiketinde verilen voltajla aynı olduğundan emin olunuz. Tip etiketi cihazın sağ tarafında, kapağın arkasındadır (resim **A**, no. **14**).
- Prizin geçerli elektrik güvenliği normlarına uygun olduğundan emin olunuz. Emin olamıyorsanız bir elektrik uzmanına başvurunuz.
- Hiçbir zaman hasarlı elektrik kablolarını kullanmayınız (izolasyonu hasarlı, çıplak teller).

4.3 Çekirdek haznesini doldurma

- Çekirdek haznesinin kapağını çıkartarak hazneye taze kahve çekirdeği doldurunuz.

Dikkat!

- Çekirdek haznesine kahve çekirdeğinden başka hiçbir şey doldurulmamalıdır.
- Asla çekirdek haznesine öğütülmüş, dondurulmuş veya karamelize edilmiş kahve çekirdeği doldurmuyunuz.

- Haznenin kapağını takınız.

4.4 Cappuccinatore'yi yerleştirme

Kahve otomatınıza sıcak süt veya süt köpüğü hazırlayabilmeniz için bir Cappuccinatore eklenmiştir.

- Cappuccinatore'yi (resim. **A**, no. **13**) buhar borusuna (resim. **A**, no. **12**) oturana kadar itin.

4.5 Su haznesini doldurma

- Su haznesinin (resim A, no. 7) kapağını kaldırınız ve su haznesini yukarı çekerek cihazdan çıkartınız.
- Su haznesini „Max“ işaretine kadar temiz musluk suyuyla doldurup tekrar yerleştiriniz.



Bilgi





Su haznesi kullanım esnasında (örn. kahve verilirken) boşalırsa, su haznesi simgesi yanar. O sırada devam eden işlem sonlandırılır ve yeni bir işlem başlatılmadan önce su haznesi doldurulmalıdır.

4.6 Havasını alma



Dikkat!

Cihazın havası sadece Melitta® Claris® su filtresi **olmadan** ve su haznesi doluyken alınmalıdır.

- Melitta® Claris® su filtresini ancak cihazın havası alındıktan sonra su haznesine yerleştiriniz.
 - Cihazı çalıştırmadan **önce** su haznesine max işaretine kadar temiz musluk suyu doldurunuz.
-
- Cihazı açmak için Açma/Kapama düğmesine  basınız.
 - Ekranda valf simgesi  gösterilir. Su yollarında hava kalmaması için cihazın havası Cappuccinatore üzerinden alınmalıdır.
 - Cappuccinatore'nin altına daha büyük bir kap yerleştirin.
 - Valfi açmak için valf şalterini (resim A, no. 11) saat yönünde sonuna kadar döndürünüz.
 - Valf simgesi  yanıp söner. Su, Cappuccinatore'nin altındaki kaba akar.
 - Su akışı kesildiğinde ve valf simgesi  yanıp söndüğünde, valf şalterini sonuna kadar saat yönünün tersine döndürerek valfi kapatınız.
 - Cihaz kullanıma hazırdır.

4.7 Alım miktarını ayarlama



- Alım miktarını kademesiz olarak ayarlamak için kahve miktarı regülatörünü (resim A, no. 4) çeviriniz (regülatörü sola çevirdiğinizde: kahve azalır, regülatörü sağa çevirdiğinizde: kahve artar).

Alım miktarı	Regülatör tam solda	Regülatör ortada	Regülatör tam sağda
Tek fincan alımında	30 ml	125 ml	220 ml
Çift fincan alımında	2 x 30 ml	2 x 125 ml	2 x 220 ml

4.8 Kahve yoğunluğunu ayarlama

- Mevcut üç yoğunluk derecesinden birini seçmek için kahve yoğunluğu tuşuna  birkaç kez basınız.

→ Seçiminiz çekirdek simgeleriyle  ekranda gösterilir.

Gösterge	Kahve yoğunluğu
	yumuşak
	normal (fabrika ayarı)
	sert

- Kahve aromasını, öğütme derecesini ayarlayarak da değiştirebilirsiniz. Bunun için 75. sayfaya bakınız.



5 Açma ve kapama

5.1 Cihazın açılması





Bilgi

Cihaz her açılışta otomatik bir yıkama yapar.

- Çıkışın altına bir kap yerleştiriniz.
- Cihazı açmak için Açma/Kapama düğmesine  basınız.
 - Bekleme simgesi  yanıp söner. Cihaz ısınır. Cihaz otomatik yıkama yapar, çıkıştan sıcak su akar. Bunun ardından bekleme simgesi  yanar. Cihaz kullanıma hazırdır.







5.2 Cihazın kapatılması





- Çıkışın altına bir kap yerleştiriniz.
- Cihazı kapatmak için Açma/Kapama düğmesine  basınız.
 - Daha önce kahve alınmışsa, cihaz otomatik olarak kahve yolunu yıkar. Pişirme haznesi bekleme konumuna geçer. Bekleme simgesi  söner.

6 Melitta® Claris® su filtresini yerleştirme

Cihazla birlikte, kirecin ve başka zararlı maddelerin filtrelenmesi için bir Melitta® Claris® su filtesi de verilmiştir. Lütfen bu filtreyi ancak ilk **işletime alma işleminden** sonra cihaza yerleştiriniz. Bu filtreyi kullandığınız takdirde cihazda daha az kireç çözme işlemi uygularsınız; su sertliği otomatik olarak sertlik derecesi 1'e ayarlanır (bu hususta bkz. sayfa 70). Kireçlenmeye karşı güvenli bir koruma ise cihazınızın ömrünü uzatacaktır. Su filtesi düzenli olarak (2 ayda bir) değiştirilmelidir, filtre değişimi en geç su filtesi simgesi  ekranda gösterildiğinde yapılmalıdır.

Ön koşul: Cihaz kapalı olmalıdır (bkz. sayfa 62, „Açma ve kapama“).

- Kahve yoğunluğu tuşuyla  Açma/Kapama düğmesine  aynı anda 2 saniyeden uzun bir süre basınız.
 - Su filtesi simgesi  tüm değiştirme işlemi sırasında yanıp söner. Damlama haznesi simgesi  yanar.
- Damlama haznesini boşaltıp tekrar yerleştiriniz.
 - Su haznesi simgesi  yanar.
- Su filtresini yerleştirmeden **önce** birkaç dakika boyunca içinde beyaz musluk suyu olan bir bardakta bekletiniz.
- Su haznesinin (resim A, no. 7) kapağını kaldırınız ve su haznesini yukarı çekerek cihazdan çıkartınız.
- Su deposunu boşaltınız.
- Melitta® Claris® su filtresini dikkatlice su haznesinin tabanındaki vida deliğine vidalayınız.
- Su haznesini „Max“ işareti kadar temiz musluk suyuyla doldurup tekrar yerleştiriniz.
 - Vana simgesi  yanar.
- Cappuccinatore'nin altına yeterli büyüklükte bir kap (örn. posa kabı) koyunuz.

- Valfi açmak için valf şalterini (resim **A**, no. **11**) saat yönünde sonuna kadar döndürünüz.
- Valf simgesi  yanıp söner. Su, Cappuccinatore'nin altındaki kaba akar.
- Su akışı kesildiğinde ve valf simgesi  yanıp söndüğünde, valf şalterini sonuna kadar saat yönünün tersine döndürerek valfi kapatınız.
 - Bunun ardından bekleme simgesi  ve çekirdek simgeleri  yanar. Cihaz kullanıma hazırdır ve su sertliği otomatik olarak sertlik derecesi 1'e ayarlanmıştır.











Bilgiler

- Melitta® Claris® su filtresi uzun süre kuru kalmamalıdır. Bu nedenle, cihazı uzun süre kullanmayacaksanız Melitta® Claris® su filtresini bir bardak suya koyarak buzdolabında saklamanızı tavsiye ediyoruz.
- Melitta® Claris® su filtresi yerleştirildikten sonra, ilk yıkamada filtredeki aktif karbon fazlası temizlenir. Bunun sonucunda yıkama suyunda hafif bir grileşme olabilir. Daha sonra su tekrar berraklaşacaktır.

7 Espresso veya Café Crème hazırlama

Ön koşul: Cihaz kullanıma hazır olmalıdır (bkz. sayfa 62, „Açma ve kapama“).

- Çıkışın altına, bir veya yan yana iki fincan yerleştiriniz.
- Kahve yoğunluğunu ayarlamak için, kahve yoğunluğu tuşuna  basınız.
- Alım miktarını ayarlamak için kahve miktarı regülatörünü (resim A, no. 4) çeviriniz.
- Bir fincan hazırlamak istiyorsanız, kahve tuşuna   **bir kez** basınız.
- İki fincan hazırlamak istiyorsanız, kahve tuşuna   **iki kez** basınız.
 - Tuşa iki kez bastığınızda, kahve alımı esnasında çekirdek simgeleri onay amacıyla iki kez arka arkaya yanıp söner.
 - (İkili) öğütme işlemini ve kahve akışını başlatınız. Bekleme simgesi  yanıp söner. Ayarlanan alım miktarına ulaşıldığında kahve akışı otomatik olarak kesilir.
- Kahve akışını daha erken bitirmek istiyorsanız, kahve alma tuşuna   basınız. Tuşa iki kez bastıysanız, ancak kahve alımı başladıktan en az üç saniye sonra tekrar basınız.





Bilgiler

- İlk işleme almada değirmen normalden biraz daha uzun öğütme yapar.
- Alım miktarını alım esnasında da ayarlayabilirsiniz. Daha az kahve almak için kahve miktarı regülatörünü dilediğiniz miktara gelene veya kahve akışı durana kadar sola çeviriniz. Daha fazla kahve almak için ise regülatörü sağa çeviriniz.

8 Süt köpüğü hazırlama



Ön koşul: Cihaz kullanıma hazır olmalıdır (bkz. sayfa 62, „Açma ve kapama“).



Cappuccinatore'nin yardımı ile sütü doğrudan kutudan veya bir kaptan fincana köpürtebilirsiniz.

- Cappuccinatore'nin hortumunu doğrudan süte daldırın.
- Cappuccinatore'nin altına bir fincan yerleştirin.
- Buhar tuşuna  basınız.
 - Bekleme simgesi  yanıp söner. Cihaz ısınır. Bunun ardından valf simgesi  yanar.

Uyarı!

Sıcak buhar ve sıcak buhar borusu nedeniyle yanma tehlikesi

- Hiçbir zaman elinizi dışarı çıkan buhara deđdirmeyiniz.
 - Kullanım esnasında veya kullanımdan hemen sonra buhar borusuna dokunmayınız.
-
- Çevimeli düğmeyi (resim **F**, no. **3**) „Süt Köpüğü“ pozisyonuna getirin. „Süt Köpüğü“ fonksiyonu  sembolü çevirmeli düğmenin üst tarafında görüldüğünde aktiftir.
 - Valfi açmak için valf şalterini (resim **A**, no. **11**) saat yönünde sonuna kadar döndürünüz.
 - Valf simgesi  yanıp söner.
 - Dilediğiniz miktarda süt köpüğü elde ettiğiniz zaman valf şalterini (resim **A**, no. **11**) sonuna kadar saat yönünün tersine çevirerek valfi kapatınız.

- **Cappuccinatore durulama : Bir kabın yarısını temiz su ile doldurun ve Cappuccinatore'nin hortumunu suya daldırın.** Cappuccinatore'nin altına boş bir kap yerleştirin. Çevirmeli düğmeyi  sembole çevirin. Valfi açın. Temiz bir su/buhar karışımı çıktığında kapatın. Cappuccinatore temizlenmiştir. Cappuccinatore'yi düzenli aralıklarda sökmenizi ve parçaları ayrı olarak temizlemenizi tavsiye ederiz (bakınız sayfa 78, „Cappuccinatore'yi temizleme“).
- 30 saniye sonra cihaz otomatik olarak buhar modundan normal işletim moduna geçecektir. Normal işletim moduna erken geçmek istiyorsanız, buhar tuşuna  basınız.





Bilgiler

Protein oranı yüksek, soğuk süt kullanmanızı tavsiye ediyoruz. İyi bir süt köpüğü için sütteki yağ oranı değil, protein oranı önemlidir.

9 Süt Isıtma



Ön koşul: Cihaz kullanıma hazır olmalıdır (bkz. sayfa 62, „Açma ve kapama“).

Cappuccinatore ile sütü doğrudan kutusunda veya bir kaptaki ısıtabilirsiniz.

- Cappuccinatore'nin hortumunu doğrudan süte daldırın.
- Cappuccinatore'nin altına bir fincan yerleştirin.
- Buhar tuşuna  basınız.
 - Bekleme simgesi  yanıp söner. Cihaz ısınır. Bunun ardından valf simgesi  yanar.

Uyarı!

Sıcak buhar ve sıcak buhar borusu nedeniyle yanma tehlikesi

- Hiçbir zaman elinizi dışarı çıkan buhara deędirmeyiniz.
 - Kullanım esnasında veya kullanımdan hemen sonra buhar borusuna dokunmayınız.
-
- Çevirmeli düğmeyi (resim. **F**, no. **3**) „Sıcak süt“ pozisyonuna getirin. „Sıcak süt“ fonksiyonu  sembolü çevirmeli düğmede üstte olduğunda aktiftir.
 - Valfi açmak için valf şalterini (resim **A**, no. **11**) saat yönünde sonuna kadar döndürünüz.
 - Valf simgesi  yanıp söner.
 - İstedığınız miktarda sıcak süt elde ettiğinizde valf şalterini (resim. **A**, no. **11**) sonuna kadar saat yönünün tersine çevirerek valfi kapatınız.
 - **Cappuccinatore'yi durulama:** 67 sayfasında tarif edilen adımları takip edin.

10 Sıcak su alma

Ön koşul: Cihaz kullanıma hazır olmalıdır (bkz. sayfa 62, „Açma ve kapama“).

- Çevirmeli düğmeyi (resim. **F**, no. **3**) „Sıcak su“ pozisyonuna getirin. „Sıcak su“ fonksiyonu  sembolü çevirmeli düğmede üstte olduğunda aktiftir.
- Cappuccinatore'nin altına bir kap tutun.

Uyarı!

Sıcak buhar borusu ve sıçrayan sıcak su damlaları nedeniyle yanma tehlikesi

Sıcak su alımından hemen sonra gerçekleşen buhar alımında, Cappuccinatore'den önce kalan sıcak buhar çıkar ve sıcak su sıçraması meydana gelebilir.

- Sıcak su ve sıcak Cappuccinatore ile temastan kaçınin.

- Valfi açmak için valf şalterini (resim **A**, no. **11**) saat yönünde sonuna kadar döndürünüz.
→ Valf simgesi  yanıp söner. Cappuccinatore'den kaba sıcak su akar.
- Dilediğiniz su miktarına ulaştınca, valf şalterini saat yönünün tersine sonuna kadar çevirerek valfi kapatınız.

Bilgi

Yakl. 150 ml sıcak su miktarına ulaşıldığında su alımı otomatik olarak durur. Daha fazla su almak istiyorsanız, valf şalterini tekrar başlangıç pozisyonuna çevirerek sıcak su alımını tekrarlayınız.









11 Fonksiyon ayarları









11.1 Su sertliği



Bölgenizdeki su sertliğini belirlemek için ürünle birlikte verilen test şeridini kullanınız. Lütfen test şeridinin ambalajındaki talimatları izleyiniz. Fabrika tarafından su sertliği 4 olarak ayarlanmıştır. Melitta® Claris® su filtresi kullanıyorsanız, otomatik olarak su sertliği 1 ayarlanmıştır (bkz. sayfa 63)

Ön koşul: Cihaz kullanıma hazır olmalıdır (bkz. sayfa 62, „Açma ve kapama“).

Cihazın kalitesini korumak için lütfen su sertliğini aşağıdaki gibi ayarlayınız

- Kahve alma tuşuna   ve kahve yoğunluğu tuşuna  aynı anda 2 saniyeden uzun bir süre basınız.
→ Bekleme simgesi  hızlı hızlı yanıp söner.
- Su sertliği ayarlama menüsünü görüntülemek için kahve alma tuşuna   bir kez basınız.
→ Su filtresi simgesi  yanar.
- Mevcut dört su sertliği derecesinden birini seçmek için kahve yoğunluğu tuşuna  birkaç kez basınız.
→ Tabloya göre su sertliği seçiminiz çekirdek simgeleriyle  ekranda gösterilir.

Su sertliği aralığı	Özellikler	°dH	°f
1: 	yumuşak	0-7,2°dH	0-13°f
2:  	orta	7,2-14°dH	13-25°f
3:   	sert	14-21,2°dH	25-38°f
4:    yanıp söner	çok sert (fabrika ayarı)	>21,2°dH	>38°f

- Seçilen su sertliğini onaylamak için Açma/Kapama düğmesine  basınız.
→ Onay için ekrandaki simgeler kısaca yanıp söner. Cihaz kullanıma hazırdır, bekleme simgesi  yanar.



Bilgi









Ayarlama işlemi esnasında 60 saniye boyunca hiçbir tuşa basılmazsa, cihaz otomatik olarak tekrar bekleme moduna geçer.





11.2 Enerji tasarruf modu



Cihaz, yapılan son işlemten sonra (ayara göre) enerji tasarruf moduna geçer (bu moddayken cihaz, „kullanıma hazır“ durumuna oranla çok daha az enerji tüketir). Enerji tasarruf modu için farklı süreler ayarlayabilirsiniz. Fabrika tarafından cihaz 5 dakikaya  ayarlanmıştır.

Ön koşul: Cihaz kullanıma hazır olmalıdır (bkz. sayfa 62, „Açma ve kapama“).

Lütfen zamanlayıcıyı şu şekilde ayarlayınız:

- Kahve alma tuşuna   ve kahve yoğunluğu tuşuna  aynı anda 2 saniyeden uzun bir süre basınız.
→ Bekleme simgesi  hızlı hızlı yanıp söner.
- Enerji tasarruf modu menüsünü görüntülemek için **iki kez** kahve tuşuna   basınız.
→ Su haznesi simgesi  yanar.
- Mevcut dört zamanlayıcı süresinden birini seçmek için kahve yoğunluğu tuşuna  birkaç kez basınız.

Gösterge	Süre
	5 dakika (fabrika ayarı)
	15 dakika
	30 dakika
 yanıp söner	kpl

- Seçilen süreyi onaylamak için Açma/Kapama düğmesine  basınız.
→ Onay için ekrandaki simgeler kısaca yanıp söner. Cihaz kullanıma hazırdır, bekleme simgesi  yanar.



Bilgi







Kahve yoğunluğu tuşuna  bastığınızda cihaz enerji tasarruf modundan uyanır. Doğrudan kahve alabilirsiniz.

11.3 Otomatik Kapama fonksiyonu





Cihaz, yapılan son işlemde sonra otomatik olarak (ayara göre) kapanır. Otomatik Kapanma fonksiyonu için farklı süreler ayarlayabilirsiniz. Fabrika tarafından cihaz 1 saate  ayarlanmıştır.



Ön koşul: Cihaz kullanıma hazır olmalıdır (bkz. sayfa 62, „Açma ve kapama“).

Lütfen zamanlayıcıyı şu şekilde ayarlayınız:

- Kahve alma tuşuna   ve kahve yoğunluğu tuşuna  aynı anda 2 saniyeden uzun bir süre basınız.
→ Bekleme simgesi  yanıp söner.
- Otomatik Kapama fonksiyonu menüsünü görüntülemek için kahve tuşuna   **üç kez** basınız.
→ Damlama haznesi simgesi  yanar.

- Mevcut dört zamanlayıcı süresinden birini seçmek için kahve yoğunluğu tuşuna  birkaç kez basınız.

Gösterge	Süre
	1 saat (fabrika ayarı)
	2 saat
	4 saat
 yanıp söner	8 saat









- Seçilen süreyi onaylamak için Açma/Kapama düğmesine  basınız.
→ Onay için ekrandaki simgeler kısaca yanıp söner. Cihaz kullanıma hazırdır, bekleme simgesi  yanar.



11.4 Pişirme sıcaklığı



Fabrika tarafından pişirme sıcaklığı 2. kademeye (orta ) ayarlanmıştır.

Ön koşul: Cihaz kullanıma hazır olmalıdır (bkz. sayfa 62, „Açma ve kapama“).

Pişirme sıcaklığını dilediğiniz gibi ayarlamak için lütfen şu şekilde hareket ediniz:



- Kahve alma tuşuna   ve kahve yoğunluğu tuşuna  aynı anda 2 saniyeden uzun bir süre basınız.
→ Bekleme simgesi  yanıp söner.
- Pişirme sıcaklığı menüsünü görüntülemek için kahve tuşuna   **dört kez** basınız.
→ Temizlik simgesi  yanar.
- Mevcut üç pişirme sıcaklığından birini seçmek için kahve yoğunluğu tuşuna  birkaç kez basınız.

Gösterge	Piştirme sıcaklığı
	düşük
	orta (fabrika ayarı)
	yüksek

- Seçilen piştirme sıcaklığını onaylamak için Açma/Kapama düğmesine  basınız.
→ Onay için ekrandaki simgeler kısaca yanıp söner. Cihaz kullanıma hazırdır, bekleme simgesi  yanar.

11.5 Cihazı fabrika ayarlarına döndürme

Ön koşul: Cihaz kullanıma hazır olmalıdır (bkz. sayfa 62, „Açma ve kapama“).

- Buhar tuşuyla  Açma/Kapama düğmesine  aynı anda 2 saniyeden uzun bir süre basınız.
→ Tüm ayarlar tekrar fabrika ayarlarına ayarlanmıştır. Onay için bekleme simgesi  kısaca yanıp söner.

Fabrika ayarlarına genel bakış:

Fonksiyon ayarı	Fabrika ayarı
Su sertliği	Su sertliği 4
Enerji tasarruf modu	5 dakika
Otomatik Kapama fonksiyonu	1 saat
Piştirme sıcaklığı	orta

11.6 Öğütme derecesi

Öğütme derecesi teslimat öncesinde en uygun ayara getirilmiştir. Bu nedenle, öğütme derecesini ancak yaklaşık 1000 adet kahve hazırlandıktan sonra ayarlamanızı tavsiye ediyoruz.

Öğütme derecesini ancak öğütücü **çalışırken** ayarlayabilirsiniz. Yani öğütme derecesini makine kahve vermeye başladıktan hemen sonra ayarlayınız.

Kahve aroması yeteri kadar yoğun değilse, daha ince öğütme derecesi seçmenizi tavsiye ediyoruz.

- Cihazın sağ tarafındaki girintiyi tutunuz (resim **A**, no. **14**) ve kapağı sağa doğru çekerek çıkartınız.
- Normal bir kahve alımı başlatınız.
- **Değirmen çalışırken:** Kolu üç pozisyondan birine getiriniz (resim **E**).
- Kapağın arkasındaki dört tutucuyu cihaza yerleştiriniz ve kapağı yerine oturana kadar sola döndürünüz.

Kol pozisyonu	Öğütme derecesi
solda	ince
ortada	orta
sağda	kaba (fabrika ayarı)

12 Bakım

12.1 Genel temizlik

- Cihazın dış yüzeylerini yumuşak, nemli bir bez ve sıradan bulaşık deterjanı ile temizleyiniz.
- **Damlama haznesini düzenli olarak, en geç şamandıra (resim A, no. 1) fincan panelinin üstünden dışarı çıktığında boşaltınız ve temizleyiniz.**
- Posa kabını düzenli olarak temizleyiniz.



Dikkat!

- Cihaz yüzeyinin zarar görmemesi için aşındırıcı bez, sünger veya temizleme maddeleri kullanmayınız.
- Damlama haznesini bulaşık makinesinde yıkamayınız, hazne deforme olabilir.



Bilgi

Posa kabı (resim A, no. 1) bulaşık makinesine dayanıklıdır ve bulaşık makinesinde yıkanabilir. Posa kabı sık sık yıkandığında hafif renk değişiklikleri meydana gelebilir.

12.2 Pişirme ünitesinin temizlenmesi

Ön koşul: Cihaz kapalı olmalıdır (bkz. sayfa 62, „Açma ve kapama“).



Bilgi

Cihazınızın en iyi şekilde korunması için pişirme ünitesini haftada bir kez akan musluk suyunun altında tutarak temizleyiniz.

- Cihazın sağ tarafındaki girintiyi (resim **A**, no. **14**) tutunuz ve kapağı sağa doğru çekerek çıkartınız.
- Pişirme ünitesinin kolundaki kırmızı düğmeye basınız (resim **B**, no. **1**) kolu saat yönünde sonuna kadar döndürün (yaklaşık 75°).
- Pişirme ünitesini kolundan çekerek cihazdan çıkartınız.
- Pişirme ünitesini olduğu haliyle bırakınız (pişirme ünitesinin bileşenlerini hareket ettirmeyiniz veya döndürmeyiniz).
- Pişirme ünitesini bir bütün halinde akan suyun altında tutarak dört bir yanını temizleyiniz. Özellikle resim **D**'de gösterilen yüzeyde kahve artığı kalmamasına dikkat ediniz.



Dikkat!

Pişirme ünitesini hiçbir zaman bulaşık makinesinde temizlemeyiniz.

- Pişirme ünitesinin suyunun damlamasını bekleyiniz.
- Gerekirse cihazın pişirme ünitesini yerleştirdiğiniz iç yüzeylerindeki kahve artıklarını da temizleyiniz.
- Pişirme ünitesini tekrar cihaza yerleştiriniz ve pişirme ünitesinin kolunu sonuna kadar sola çevirerek pişirme ünitesini kilitleyiniz.
- Kapağın arkasındaki dört tutucuyu cihaza yerleştiriniz ve kapağı yerine oturana kadar sola döndürünüz.

12.3 Cappuccinatore'yi temizleme

Cappuccinatore'yi haftada bir kez Melitta'nın® kahve otomatları için olan süt sistemi temizleyicisi ile temizlemenizi tavsiye ederiz.

67 sayfasında „Cappuccinatore durulama“ başlığı altında tarif edildiği gibi hareket edin ancak temiz su yerine süt temizleme solüsyonunu kullanın.

- Cappuccinatore'yi süt ısıtıktan sonra veya süt köpürtüldükten hemen sonra temizleyin.
- Cappuccinatore'nin soğumasını bekleyin ve dıştan nemli bir bez ile silin.
- Ayrıntılı bir günlük temizlik için Cappuccinatore'yi (resim. **A**, no. **13**) buhar borusundan (resim **A**, no. **12**) çıkartınız ve parçalarına ayırınız (resim **F**).
- Bunun için süt hortumunu, süt köpüğü /sıcak su memesini (resim **F**, no. **6**) ve hava emme borusunu (resim. **F**, no. **2**) bağlantı parçasından (resim. **F**, no. **5**) çekerek çıkarın.
- Tüm parçaları akan suyun altında yıkayın. Özellikle hava emme borusunu temizleyin.
- Cappuccinatore'yi ters sırayla yine birleştirin.
- Cappuccinatore'yi (resim. **A**, no. **13**) buhar borusuna (resim. **A**, no. **12**) oturana kadar itin.

12.4 Entegre temizlik programı





Entegre temizlik programı, elle temizlenemeyen artıkları ve kahve yağı kalıntılarını temizler. Programın toplam süresi yaklaşık 15 dakikadır. İşlem yürütülürken temizlik simgesi  yanıp söner.

Ön koşul: Cihaz kapalı olmalıdır (bkz. sayfa 62, „Açma ve kapama“).





! Dikkat!

- Entegre temizlik programını 2 ayda veya 200 fincanda bir, en geç ekranda temizlik simgesi  yandığında, uygulayınız.
- Sadece Melitta®'nin kahve otomati temizlik tabletlerini kullanınız. Bu temizleme tabletleri Melitta® CAFFEO® SOLO®&perfect milk için özel olarak üretilmiştir. Başka temizleyiciler cihazda hasara yol açabilir.

Entegre temizlik programını yürütmek için lütfen şu şekilde hareket ediniz:

- 1 Su haznesinin kapağını (resim **A**, no. **7**) kaldırınız ve su haznesini yukarı çekerek cihazdan çıkartınız. Su haznesini „Max“ işareti kadar temiz musluk suyuyla doldurup tekrar yerleştiriniz.
- 2 Kahve tuşuyla   Açma/Kapama düğmesine  aynı anda 2 saniyeden uzun bir süre basınız.
→ Temizlik simgesi  yanıp söner.
Damlama haznesi simgesi  yanar.
- 3 Damlama haznesini ve posa kabını boşaltınız.
- 4 Damlama haznesini posa kabı **olmadan** tekrar yerleştiriniz ve posa kabını çıkışın altına koyunuz.

Aşama 1

1. aşama yürütülürken ekranda bir çekirdek simgesi  gösterilir.
→ İlk etapta iki otomatik yıkama işlemi uygulanır. Bunun ardından bekleme simgesi  yanar.
- 5 Cihazın sağ tarafındaki girintiyi tutunuz (resim **A**, no. **14**) ve kapağı sağa doğru çekerek çıkartınız.
- 6 Pişirme ünitesinin kolundaki kırmızı düğmeye basınız (resim **B**, no. **1**) ve kolu sonuna kadar sola döndürünüz (yaklaşık 75°).
- 7 Pişirme ünitesini kolundan çekerek cihazdan çıkartınız.
→ Pişirme ünitesi dışarıdayken bekleme simgesi  ile temizlik simgesi  dönüşümlü olarak yanıp söner.



Dikkat!

Pişirme ünitesi için zarar görme tehlikesi

- Pişirme ünitesini entegre temizlik programı sırasında sadece burada söylenen zamanda çıkartınız.
-
- 8 Pişirme ünitesini olduğu haliyle bırakınız (pişirme ünitesinin bileşenlerini hareket ettirmeyiniz veya döndürmeyiniz).
 - 9 Pişirme ünitesini bir bütün halinde akan suyun altında tutarak dört bir yanını temizleyiniz.
 - 10 Pişirme ünitesinin suyunun süzülmesini bekleyiniz.
 - 11 Pişirme ünitesine (resim **C**) bir temizleme tableti koyunuz.
 - 12 Pişirme ünitesini tekrar cihaza yerleştiriniz ve pişirme ünitesinin kolunu sonuna kadar sola çevirerek pişirme ünitesini kilitleyiniz.
→ 1. aşama tamamlanmıştır.

Aşama 2

2. aşama esnasında ekranda iki çekirdek simgesi  gösterilir.

→ Temizlik simgesi  yanıp sönmeye devam eder, bekleme simgesi  söner. Su haznesi simgesi  yanar.

13 Kapağın arkasındaki dört tutucuyu cihaza yerleştiriniz ve kapağı yerine oturana kadar sola döndürünüz.

14 Su haznesinin kapağını (resim A, no. 7) kaldırınız ve su haznesini yukarı çekerek cihazdan çıkartınız. Su haznesini „Max“ işareti kadar temiz musluk suyuyla doldurup tekrar yerleştiriniz.

15 Entegre temizlik programını sürdürmek için buhar tuşuna  basınız.

→ Entegre temizlik programı sürdürülür. Bu işlemin süresi yaklaşık 5 dakikadır. Su, çıkıştan dışarı ve cihazın içinden damlama haznesine akar. Bunun ardından damlama haznesi simgesi  yanar.

→ 2. aşama tamamlanmıştır.

Aşama 3

3. aşama esnasında ekranda üç çekirdek simgesi  gösterilir.

16 Damlama haznesini ve posa kabını boşaltınız.

17 Damlama haznesini posa kabı **olmadan** tekrar yerleştiriniz ve posa kabını çıkışın altına koyunuz.

→ 3. aşama tamamlanmıştır.

Aşama 4

4. aşama esnasında ekranda üç çekirdek simgesi  gösterilir. Ortadaki çekirdek yanıp söner.

- Entegre temizlik programı sürdürülür. Bu işlemin süresi yaklaşık 5 dakikadır. Su, çıkıştan dışarı ve cihazın içinden damlama haznesine akar. Bunun ardından damlama haznesi simgesi  yanar.

18 Damlama haznesi ve posa kabını boşaltıp tekrar yerleştiriniz.

- Bekleme simgesi  kısa bir ısınma süresinin ardından yanar. Cihaz kullanıma hazırdır.

12.5 Entegre kireç çözme programı





Entegre kireç çözme programı, cihazın içindeki kireç artıklarını temizler. Programın toplam süresi yaklaşık 30 dakikadır. İşlem yürütülürken kireç çözme simgesi  yanıp söner.

Ön koşul: Cihaz kapalı olmalıdır (bkz. sayfa 62, „Açma ve kapama“).



Dikkat!

- Entegre kireç çözme programını 3 ayda bir veya ekranda kireç çözme simgesi  yandığında uygulayınız.
- Sadece Melitta® ANTI CALC Espresso Machines kireç çözücü kullanınız. Bu kireç çözme ürünleri Melitta® CAFFEO® SOLO®& perfect milk için özel olarak geliştirilmiştir.
- Asla sirke veya başka bir kireç çözücü madde kullanmayınız.

Entegre kireç çözme programını yürütmek için lütfen şu şekilde hareket ediniz:

- 1 Kireç çözme işleminden önce önce – şayet varsa – Melitta® Claris® su filtresini su haznesinden çıkartınız (bkz. sayfa 63).
- 2 Buhar tuşuyla  Açma/Kapama düğmesine  aynı anda 2 saniyeden uzun bir süre basınız.
 - Kireç çözme simgesi  yanıp söner.
Damlama haznesi simgesi  yanar.

Aşama 1

1. aşama yürütülürken ekranda bir çekirdek simgesi  gösterilir.
3. Damlama haznesini boşaltıp posa kabı **olmadan** tekrar yerleştiriniz ve posa kabını Cappuccinatore'nin altına koyunuz. Çevirmeli düğmenin „Sıcak su“ sembolünde  olduğundan emin olun.
→ Su haznesi simgesi  yanar.
4. Su haznesinin kapağını (resim **A**, no. **7**) kaldırınız, su haznesini yukarı çekerek cihazdan çıkartınız ve tamamen boşaltınız.
5. Kireç çözücüyü (örn. Melitta® ANTI CALC Espresso Machines Sıvı Kireç Çözücü) ambalajdaki talimatlar doğrultusunda su haznesine dökünüz. Kireç çözücü solüsyonunun toplam miktarı (kireç çözücü+su) 0.5 litreyi (su tankındaki işarete bakınız) aşmamalıdır.







Uyarı!

Kireç çözücü ciltte tahrişe yol açabilir





Kireç çözücünün ambalajındaki miktar ve güvenlik bilgilerine dikkat ediniz.

6. Su haznesini tekrar yerleştiriniz.
7. Entegre kireç çözme programını başlatmak için buhar tuşuna  basınız.
→ 1. aşama tamamlanmıştır.

Aşama 2

2. aşama esnasında ekranda iki çekirdek simgesi  gösterilir.
- Entegre kireç çözme programı başlatılır. Su, aralıklı olarak cihazın içinden damlama haznesine akar. Bu işlemin süresi yaklaşık 15 dakikadır. Bunun ardından valf simgesi  yanar.
- 8 Posa kabının Cappuccinatore'nin altında durmasına dikkat ediniz.
- 9 Valfi açmak için valf şalterini (resim A, no. 11) saat yönünde sonuna kadar döndürünüz.
- Su, aralıklı olarak Cappuccinatore'den posa kabına akar. Valf simgesi  yanıp söner. Bu işlemin süresi yaklaşık 10 dakikadır. Bunun ardından damlama haznesi simgesi  yanar.
- 10 Valfi açık bırakınız.
- 11 Posa kabını ve damlama haznesini boşaltınız ve damlama haznesini tekrar yerleştiriniz. Posa kabını tekrar Cappuccinatore'nin altına koyunuz.
- Su haznesi simgesi  yanar.
- 12 Su haznesini iyice yıkayınız, maksimum işarete kadar temiz musluk suyuyla doldurunuz ve yerleştiriniz.
- 13 Entegre kireç çözme programını sürdürmek için buhar tuşuna  basınız.
- 2. aşama tamamlanmıştır.

Aşama 3

3. aşama esnasında ekranda üç çekirdek simgesi  gösterilir.
- Su, Cappuccinatore'den posa kabına akar. Valf simgesi  yanıp söner. Bunun ardından valf simgesi  yanar.
- 14 Valf şalterini sonuna kadar saat yönünün tersine çevirerek valfi kapatınız.
- Su, cihazın içinde damlama haznesine akar. Bunun ardından damlama haznesi simgesi  yanar.
- 15 Damlama haznesi ve posa kabını boşaltıp tekrar yerleştiriniz.
- Bekleme simgesi  kısa bir ısınma süresinin ardından yanar. Cihaz kullanıma hazırdır.
- 16 Melitta® Claris® su filtresini tekrar su haznesine yerleştiriniz.







13 Nakliye ve bertaraf

13.1 Nakliye ön hazırlıkları, otomat uzun süre kullanılmayacaksa alınacak önlemler ve donma emniyeti

Cihazın buharını boşaltma

Uzun süre kullanılmayacaksa veya taşınacaksa önceden cihazın buharını boşaltmanızı tavsiye ediyoruz. Böylece cihaz donma karşısında korunacaktır.

Ön koşul: Cihaz kullanıma hazır olmalıdır (bkz. sayfa 62, „Açma ve kapama“).

- Melitta® Claris® su filtresini su haznesinden alınız.
- Kahve tuşuyla   Açma/Kapama düğmesine  aynı anda 2 saniyeden uzun bir süre basınız.
 - Bekleme simgesi  kısa bir ısınma süresi boyunca yanıp söner. Sonra su haznesi simgesi  yanar.
- Su haznesinin (resim A, no. 7) kapağını kaldırınız ve su haznesini yukarı çekerek cihazdan çıkartınız.
 - Vana simgesi  yanar.
- Cappuccinatore'nin altına bir kap yerleştiriniz.
- Valfi açmak için valf şalterini saat yönünde sonuna kadar döndürünüz.
 - Su Cappuccinatore'den kaba akar, ayrıca buhar da çıkar. Valf simgesi  yanıp söner.

Uyarı!

Sıcak buhar nedeniyle yanma tehlikesi

Cappuccinatore'den buhar boşaltılırken sıcak buharın sizi yakmamasına dikkat ediniz.

- Artık dışarı buhar çıkmadığında, valf şalterini sonuna kadar saat yönünün tersine çevirerek valfi kapatınız.

→ Cihazın buharı çıktıktan sonra cihaz otomatik olarak kapanır.



Bilgi

Melitta® Claris® su filtresi uzun süre kalmamalıdır. Bu nedenle, cihazı uzun süre kullanmayacaksanız Melitta® Claris® su filtresini bir bardak suya koyarak buzdolabında saklamanızı tavsiye ediyoruz.

Nakliye

- Cihazın buharını boşaltınız (bkz. sayfa 86).
- Damlama haznesini ve posa kabını boşaltınız ve temizleyiniz.
- Çekirdek haznesini ve su haznesini boşaltınız. Dibe yapışan çekirdekleri gerekiyorsa elektrik süpürgesi ile temizleyiniz.
- Pişirme ünitesini temizleyiniz (bkz. sayfa 77).
- Cappuccinatore'yi (resim. **A**, no. **13**) çıkarın.
- Nakliye hasarlarını önlemek için cihazı mümkün olduğunca orijinal ambalajında (sert köpük dahil) taşıyınız.







Dikkat!







Cihazı asla düşük sıcaklığa sahip ulaşım araçlarında taşımayınız veya bu tür odalarda saklamayınız, aksi takdirde kalan su donarak veya yoğuşarak cihazda hasara yol açabilir.

Bertaraf

- Cihazı lütfen uygun toplama sistemleri ile çevreye zarar vermeyecek bir şekilde bertaraf ediniz.

14 Arızaların giderilmesi

Arıza	Nedeni	Giderilmesi
Kahve damla damla akıyor.	Öğütme derecesi fazla ince.	Daha kaba bir öğütme derecesi ayarlayınız. Pişirme ünitesini temizleyiniz. Gerekliyse entegre kireç çözme programını uygulayınız. Gerekliyse entegre temizlik programını uygulayınız.
Kahve akmıyor.	Su haznesi dolu değil veya doğru yerleştirilmemiş.	Su haznesini doldurunuz ve düzgün yerleşmesine dikkat ediniz. Gerekliyse valfi açınız, cihazdan su akana kadar bekleyiniz ve valfi tekrar kapatınız.
	Pişirme ünitesi tıkanmış.	Pişirme ünitesini temizleyiniz.
Öğütme mekanizması kahve çekirdeklerini öğütmüyor.	Çekirdekler öğütme mekanizmasına düşmüyor (çekirdekler fazla yağlı).	Çekirdek haznesine hafifçe vurunuz.
	Öğütme mekanizmasında yabancı cisim	Müşteri hattını arayınız.
Öğütme mekanizmasından yüksek sesler geliyor	Öğütme mekanizmasında yabancı cisim	Müşteri hattını arayınız.
Çekirdek haznesinin dolu olmasına rağmen çekirdek simgeleri  yanıp sönüyor.	Pişirme haznesindeki çekirdekler yeteri kadar öğütülmemiş	Kahve tuşuna  veya kahve yoğunluğu tuşuna  basınız.
Valf simgesi  sıradışı bir şekilde yanıp sönüyor.	Cihazın içindeki hatlarda hava var.	Valfi açınız, cihazdan su akana kadar bekleyiniz ve valfi tekrar kapatınız. Gerekliyse pişirme ünitesini temizleyiniz.

Arıza	Nedeni	Giderilmesi
Süt köpürtme sırasında çok az süt köpüğü oluşuyor.	Cappuccinatore'nin çevirmeli düğmesi yanlış pozisyonda.	Çevirmeli düğmeyi doğru pozisyona getirin.
	Cappuccinatore kirlendi.	Cappuccinatore'yi parçalara ayırın ve temizleyin (bakınız sayfa 78).
Pişirme ünitesi çıkartıldıktan sonra tekrar yerleştirilemiyor.	Pişirme ünitesi düzgün kilitlenmemiş.	Pişirme ünitesi kilitleme mekanizması kolunun düzgün bir şekilde yerine oturup oturmadığını kontrol ediniz.
	Tahrik doğru pozisyonda değil.	Cihazı kapatıp açınız, bunun ardından kahve tuşuna   ve buhar tuşuna  aynı anda 2 saniyeden uzun bir süre basınız. Tahrik pozisyon alacaktır. Daha sonra pişirme ünitesini tekrar yerleştiriniz ve düzgün kilitlenip kilitlenmediğini kontrol ediniz..
Temizlik simgesi  ve bekleme simgesi  dönüşümlü olarak yanıp söner.	Pişirme ünitesi yok veya düzgün yerleştirilmemiş	Pişirme ünitesini düzgün bir şekilde yerleştiriniz.
	Pişirme haznesi aşırı dolu.	Bekleme modu gösterilene kadar cihazı Açma/ Kapama düğmesinden  kapatıp açınız (gerekliyorsa tekrarlayınız).
Tüm kumanda tuşları seri halinde yanıp sönüyor	Sistem hatası	Cihazı Açma/Kapama düğmesinden  kapatıp açınız, sorun çözülmezse cihazı servise gönderiniz.

Drodzy Klienci!

Gratulujemy zakupu ekspresu do kawy Melitta® CAFFEO® SOLO®&perfect milk.

Cieszymy się, że możemy powitać Państwa w gronie smakoszy kawy i użytkowników ekspresu Melitta® CAFFEO® SOLO®&perfect milk.

owy, wysokiej jakości produkt Melitta® CAFFEO® SOLO®&perfect milk dostarczy Państwu wielu miłych chwil spędzonych z filiżanką kawy, pozwoli delektować się ulubioną kawą lub espresso i wszystkimi zmysłami czerpać przyjemność z picia tego wyjątkowego napoju.

Aby wspólnie ze swoimi gośćmi mogli Państwo długo cieszyć się ekspresem do kawy Melitta® CAFFEO® SOLO®&perfect milk, zalecamy dokładne zapoznanie się z informacjami zamieszczonymi w tej instrukcji obsługi i zachowanie jej na przyszłość.

W przypadku wątpliwości lub pytań dotyczących produktu należy zwrócić się bezpośrednio do producenta lub odwiedzić stronę internetową www.melitta.de. Życzymy wiele radości z korzystania z nowego automatycznego ekspresu do kawy.

Zespół Melitta® CAFFEO®

Spis treści

1	Wskazówki dotyczące instrukcji obsługi	94
1.1	Symbole stosowane w tekście niniejszej instrukcji obsługi	94
1.2	Zastosowanie zgodne z przeznaczeniem	95
1.3	Zastosowanie niezgodne z przeznaczeniem.....	95
2	Ogólne zasady bezpieczeństwa	96
3	Opis urządzenia	98
3.1	Legenda do rysunku A.....	98
3.2	Legenda do rysunku F.....	99
3.3	Wyświetlacz.....	100
4	Pierwsze uruchomienie.....	101
4.1	Ustawienie.....	101
4.2	Podłączanie.....	102
4.3	Napełnianie pojemnika na kawę ziarnistą.....	102
4.4	Wkładanie Cappuccinatore	102
4.5	Napełnić pojemnik na wodę	103
4.6	Odpowietrzanie	103
4.7	Ustawianie pobieranej ilości.....	104
4.8	Ustawianie mocy kawy	104
5	Włączanie i wyłączanie	105
5.1	Włączanie urządzenia	105
5.2	Wyłączanie urządzenia	105
6	Wkładanie filtra wody Melitta® Claris®	106
7	Przyrządzanie espresso lub café crème	108
8	Przyrządzanie spienionego mleka	109
9	Podgrzewanie mleka.....	111
10	Pobieranie wrzątku	112

11	Ustawienia funkcji	113
11.1	Twardość wody.....	113
11.2	Tryb energooszczędny	114
11.3	Automatyczne wyłączenie	115
11.4	Temperatura parzenia	116
11.5	Przywracanie ustawień fabrycznych	117
11.6	Stopień zmielenia	118
12	Konserwacja	119
12.1	Ogólne czyszczenie	119
12.2	Czyszczenie zaparzacza.....	120
12.3	Czyszczenie Cappuccinatore	121
12.4	Zintegrowany program czyszczenia	122
12.5	Zintegrowany program odkamieniania	125
13	Transport i utylizacja	129
13.1	Przygotowanie do transportu, ochrona przed zamarzaniem i postępowanie w przypadku dłuższego nieużywania urządzenia	129
14	Usuwanie usterek	131

1 Wskazówki dotyczące instrukcji obsługi

Dla lepszej orientacji należy rozłożyć składaną okładkę pierwszej i ostatniej strony instrukcji obsługi.

1.1 Symbole stosowane w tekście niniejszej instrukcji obsługi

Symbole stosowane w niniejszej instrukcji obsługi wskazują na szczególne zagrożenia podczas eksploatacji ekspresu do kawy Melitta® CAFFEO® SOLO®&perfect milk lub zawierają przydatne wskazówki.



Ostrzeżenie!

Teksty oznaczone tym symbolem zawierają informacje dotyczące bezpieczeństwa i wskazują na potencjalne źródła wypadków i zagrożeń.



Ostrożnie!

Teksty oznaczone tym symbolem zawierają informacje na temat błędów w obsłudze, których należy unikać, i wskazują na potencjalne źródła szkód rzeczowych.



Wskazówka

Teksty oznaczone tym symbolem zawierają dodatkowe cenne informacje dotyczące eksploatacji ekspresu do kawy Melitta® CAFFEO® SOLO®&perfect milk.

1.2 Zastosowanie zgodne z przeznaczeniem

Ekspres do kawy Melitta® CAFFEO® SOLO®&perfect milk jest przeznaczony wyłącznie do przyrządzania kawy, podgrzewania wody i mleka oraz spieniania mleka poza urządzeniem.

Zastosowanie zgodne z przeznaczeniem obejmuje

- uważne przeczytanie, zrozumienie i przestrzeganie wskazówek zawartych w instrukcji obsługi,
- przestrzeganie zwłaszcza zasad bezpieczeństwa,
- stosowanie ekspresu do kawy Melitta® CAFFEO® SOLO®&perfect milk w warunkach opisanych w tej instrukcji obsługi.

1.3 Zastosowanie niezgodne z przeznaczeniem

Za zastosowanie niezgodne z przeznaczeniem uznawane jest użytkowanie ekspresu do kawy Melitta® CAFFEO® SOLO®&perfect milk w inny sposób niż opisany w niniejszej instrukcji obsługi.



Ostrzeżenie!

Zastosowanie niezgodne z przeznaczeniem stwarza niebezpieczeństwo odniesienia obrażeń lub poparzenia gorącą wodą lub parą.



Wskazówka

Producent nie ponosi odpowiedzialności za uszkodzenia, które powstały w wyniku stosowania urządzenia niezgodnie z przeznaczeniem.

2 Ogólne zasady bezpieczeństwa

Należy uważnie przeczytać poniższe wskazówki. Ich nieprzestrzeganie może mieć negatywny wpływ na bezpieczeństwo użytkownika i urządzenia.

Ostrzeżenie!

- Następujące przedmioty przechowywać w miejscu niedostępnym dla dzieci: materiał opakowaniowy, małe części.
- Wszystkie osoby, które używają urządzenia, powinny wcześniej zapoznać się z jego obsługą i potencjalnym niebezpieczeństwem z nim związanym.
- Nie pozwalać dzieciom na używanie urządzenia bez nadzoru lub na zabawę w jego pobliżu.
- Urządzenie może być obsługiwane przez dzieci w wieku od 8 lat, a także osoby z ograniczonymi umiejętnościami fizycznymi, sensorycznymi lub umysłowymi bądź osoby bez doświadczenia i wiedzy, jeśli zapewniony jest nadzór lub osoby te zostały pouczone w zakresie bezpiecznego użytkowania urządzenia i rozumieją wynikającego z tego zagrożenia. Urządzenie nie może służyć dzieciom do zabawy. Czyszczenie i konserwacja leżące w gestii użytkownika nie mogą być przeprowadzane bez nadzoru przez dzieci, ani też przez osoby z ograniczonymi umiejętnościami fizycznymi, sensorycznymi lub umysłowymi.
- Przestrzegać także zasad bezpieczeństwa zawartych na następnej stronie.







Ostrzeżenie!

- Urządzenia używać wyłącznie w nienagannym stanie technicznym.
- Nigdy nie naprawiać urządzenia samodzielnie. W przypadku konieczności dokonania naprawy skontaktować się z infolinią Melitta®.
- Nie modyfikować urządzenia, jego elementów ani dostarczonych akcesoriów.
- Nigdy nie zanurzać urządzenia w wodzie.
- Nie dotykać urządzenia mokrymi lub wilgotnymi dłońmi lub stopami.
- Nie dotykać gorących powierzchni urządzenia.
- Podczas pracy nigdy nie wkładać rąk do wnętrza urządzenia.
- Podczas pracy urządzenia nigdy nie otwierać prawej osłony, chyba że wyraźnie nakazuje to niniejsza instrukcja obsługi.
- Urządzenie jest przeznaczone do stosowania w gospodarstwie domowym i tym podobnych miejscach, np. w kuchniach dla pracowników sklepów, biurach i innych obszarach komercyjnych; w gospodarstwach rolnych; przez klientów w hotelach, motelach i innych lokalach mieszkalnych oraz pensjonatach.
- W okresie gwarancyjnym zlecać wymianę uszkodzonych kabli sieciowych producentowi, a później wyłącznie wykwalifikowanym fachowcom.
- Przestrzegać także zasad bezpieczeństwa opisanych w innych rozdziałach tej instrukcji obsługi.

3 Opis urządzenia



3.1 Legenda do rysunku A

Numer na rysunku	Objaśnienie
1	Pojemnik na skropliny z podstawką na filiżanki i pojemnikiem na fusy (wewnątrz) oraz pływak (wskazanie dla pełnego pojemnika na skropliny)
2	Wylew o regulowanej wysokości
3	Wyłącznik 
4	Pokrętko ilości kawy
5	Przycisk pobierania kawy  
6	Przycisk mocy kawy 
7	Pojemnik na wodę
8	Pojemnik na kawę ziarnistą
9	Przycisk pary 
10	Wyświetlacz
11	Zawór pobierania spienionego mleka i wrzątku
12	Przewód parowy
13	Cappuccinatore
14	Prawa osłona (zdejmowana, za nią regulacja stopnia zmielenia, zaparzacz i tabliczka znamionowa)

3.2 Legenda do rysunku F

Numer na rysunku	Objaśnienie
1	Zawór dolotowy powietrza
2	Zawór dolotowy powietrza
3	Pokrętko
4	Przyłącze wężyka na mleko
5	Złączka
6	Dysza spienionego mleka / wrzątku

3.3 Wyświetlacz

Symbol	Znaczenie	Wskazanie	Objaśnienie / polecenie
	Tryb gotowości	miga	Urządzenie nagrzewa się lub trwa pobieranie kawy.
		świeci	Urządzenie jest gotowe do pracy.
	Filtr wody Melitta® Claris®	świeci	Wymienić filtr wody Melitta® Claris®
		miga	Trwa wymiana filtra.
	Pojemnik na wodę	świeci	Napełnić pojemnik na wodę
		miga	Włożyć pojemnik na wodę.
	Pojemnik na skropliny i pojemnik na fusy	świeci	Opróżnić pojemnik na skropliny i pojemnik na fusy.
		miga	Włożyć pojemnik na skropliny i pojemnik na fusy.
	Moc kawy	świeci	1 ziarno: łagodna 2 ziarna: normalna 3 ziarna: mocna
		miga	Napełnić pojemnik na kawę ziarnistą; miganie ustanie po kolejnym pobraniu kawy.
	Czyszczenie	świeci	Oczyścić urządzenie.
		miga	Włączony zintegrowany program czyszczenia.
	Odkamienianie	świeci	Odkamienić urządzenie.
		miga	Włączony zintegrowany program odkamieniania.
	Zawór pobierania spienionego mleka i wrzątku	świeci	Ekspres gotowy do spieniania
		miga	Trwa pobieranie spienionego mleka lub wrzątku.



Wskazówka

Jeśli wszystkie symbole na wyświetlaczu świecą słabo, urządzenie znajduje się w trybie energooszczędnym.

4 Pierwsze uruchomienie

Przed pierwszym uruchomieniem urządzenia należy wykonać opisane poniżej czynności.

Po ich wykonaniu urządzenie jest gotowe do pracy. Można wtedy przyrządzić kawę. **Przy uruchamianiu urządzenia po raz pierwszy zaleca się wylanie dwóch pierwszych filiżanek kawy.**

4.1 Ustawienie

- Ustawić urządzenie na stabilnej, równej i suchej powierzchni. Zachować odstęp z boku ok. 10 cm od ściany i innych przedmiotów.
- Na tylnej krawędzi urządzenia Melitta® CAFFEO® SOLO®& milk znajdują się dwie rolki. Dzięki temu można przesuwac urządzenie w łatwy sposób poprzez lekkie uniesienie z przodu.

Ostrożnie!

- Nigdy nie ustawiać urządzenia na gorących powierzchniach ani w wilgotnych pomieszczeniach.
 - Nie transportować i nie przechowywać urządzenia w zimnych środkach transportu lub pomieszczeniach, ponieważ resztki wody mogłyby zamrznąć lub skroplić się i spowodować uszkodzenie urządzenia. Przestrzegać wskazówek na str. 129.
-
- Pojemnik na fusy znajduje się w pojemniku na skropliny. Upewnić się, że pojemnik na skropliny jest wsunięty w urządzenie do oporu.



Wskazówki

- Aby uniknąć szkód transportowych, zachować materiał opakowaniowy łącznie z twardą pianką na wypadek ewentualnego transportu i przesyłek.
- Ślady kawy i wody w urządzeniu przed jego pierwszym uruchomieniem są normalnym zjawiskiem. Są to pozostałości testów przeprowadzanych w fabryce, mających na celu sprawdzenie nienagannego funkcjonowania urządzenia.

4.2 Podłączenie

- Podłączyć kabel sieciowy do odpowiedniego gniazdka sieciowego.

Ostrzeżenie!

Niebezpieczeństwo wybuchu pożaru i porażenia prądem elektrycznym na skutek niewłaściwego napięcia sieciowego, nieprawidłowych lub uszkodzonych przyłączy i kabli sieciowych

- Upewnić się, że napięcie sieciowe jest zgodne z napięciem podanym na tabliczce znamionowej urządzenia. Tabliczka znamionowa znajduje się po prawej stronie urządzenia pod osłoną (rys. **A**, Nr. **14**).
- Upewnić się, że gniazdko sieciowe spełnia obowiązujące normy dotyczące bezpieczeństwa elektrycznego. W przypadku wątpliwości skontaktować się z elektrykiem.
- Nie używać nigdy uszkodzonych kabli sieciowych (uszkodzona izolacja, przewody bez izolacji).

4.3 Napełnianie pojemnika na kawę ziarnistą

- Zdjąć pokrywę pojemnika na kawę ziarnistą i napełnić pojemnik świeżymi ziarnami kawy.

Ostrożnie!

- Do pojemnika na kawę ziarnistą wsypywać wyłącznie ziarna kawy.
- Nie napełniać go zmielonymi, suszonymi sublimacyjnie lub skarmelizowanymi ziarnami kawy.

- Nałożyć pokrywę na pojemnik.

4.4 Wkładanie Cappuccinatore

Do Twojego automatycznego ekspresu do kawy załączony jest Cappuccinatore do przyrządzania ciepłego lub spienionego mleka.

- Wsunąć Cappuccinatore (rys. **A**, nr **13**) do oporu na przewód parowy (rys. **A**, nr **12**).

4.5 Napełnić pojemnik na wodę

- Otworzyć pokrywę pojemnika na wodę (rys. **A**, nr **7**) i wyjąć pojemnik z urządzenia do góry.
- Napełnić pojemnik świeżą wodą z kranu do oznaczenia poziomu maks. i ponownie włożyć.



Wskazówka





Jeśli w trakcie pracy ekspresu (np. podczas wydawania kawy) pojemnik na wodę zostanie opróżniony, symbol pojemnika na wodę świeci. Trwający cykl pracy zakończy się, a pojemnik na wodę trzeba będzie napełnić przed uruchomieniem nowego procesu.

4.6 Odpowietrzanie



Ostrożnie!

Urządzenie wolno odpowietrzać wyłącznie **bez** filtra wody Melitta® Claris® i przy pełnym pojemniku na wodę.



- Filtr wody Melitta® Claris® włożyć do pojemnika na wodę dopiero odpowietrzeniu urządzenia.
 - **Przed** włączeniem napełnić pojemnik na wodę świeżą wodą z kranu do oznaczenia poziomu maks.
-
- Aby włączyć urządzenie, nacisnąć wyłącznik .
 - Na wyświetlaczu pojawia się wtedy symbol zaworu . Urządzenie należy odpowietrzyć poprzez Cappuccinatore, aby całkowicie usunąć powietrze z przewodów wodnych.
 - Podstawić pod Cappuccinatore większe naczynie.
 - Obrócić przełącznik zaworu (rys. **A**, nr **11**) do oporu zgodnie z ruchem wskazówek zegara w celu otwarcia zaworu.
 - Symbol zaworu  miga. Woda płynie do naczynia podstawionego pod Cappuccinatore.
 - Gdy woda przestanie wypływać i świeci symbol zaworu , obrócić przełącznik zaworu do oporu przeciwnie do ruchu wskazówek zegara, aby zamknąć zawór.
 - Urządzenie jest gotowe do pracy.



4.7 Ustawianie pobieranej ilości

- Aby płynnie ustawić pobieraną ilość, obracać pokrętkę ilości kawy (rys. A, nr 4) (pokrętkę w lewo: mniej kawy, pokrętkę w prawo: więcej kawy).

Pobierana ilość	Pokrętko całkiem w lewo	Pokrętko na środku	Pokrętko całkiem w prawo
z przyciskiem jednej filiżanki	30 ml	125 ml	220 ml
z przyciskiem dwóch filiżanek	2 x 30 ml	2 x 125 ml	2 x 220 ml

4.8 Ustawianie mocy kawy

- Aby dokonać wyboru spośród trzech możliwych wariantów, naciskać kilkakrotnie przycisk mocy kawy  .
→ Wybór jest pokazywany na wyświetlaczu w postaci symboli ziaren kawy .

Wskazanie	Moc kawy
	łagodna
	normalna (ustawienie fabryczne)
	mocna

- Aromat kawy można również zmieniać poprzez regulację stopnia zmielenia ziarna. Patrz str. 118.



5 Włączanie i wyłączanie

5.1 Włączanie urządzenia





Wskazówka

Po każdym włączeniu urządzenie wykonuje automatyczne płukanie.

- Ustawić naczynie pod wylewem.
- Aby włączyć urządzenie, nacisnąć wyłącznik .
- Symbol gotowości  miga. Urządzenie rozgrzewa się. Urządzenie wykonuje automatyczne płukanie, przy czym z wylewu wypływa gorąca woda. Następnie zaświeci symbol gotowości . Urządzenie jest gotowe do pracy.







5.2 Wyłączanie urządzenia





- Ustawić naczynie pod wylewem.
- Aby wyłączyć urządzenie, nacisnąć wyłącznik .
- Urządzenie automatycznie przeprowadzi płukanie drogi kawy, jeśli wcześniej pobrano kawę. Komora zaparzacza przesuwa się do pozycji spoczynkowej. Symbol gotowości  zgaśnie.

6 Wkładanie filtra wody Melitta® Claris®

Do urządzenia dołączony jest filtr wody Melitta® Claris®, służący do odfiltrowywania kamienia i innych substancji szkodliwych. Filtr wkłada się do urządzenia dopiero **po pierwszym uruchomieniu**. W przypadku stosowania filtra urządzenie rzadziej wymaga odkamieniania, a twardość wody automatycznie ustawiana jest na 1 (patrz str. 113). Bezpieczna ochrona przed osadzaniem kamienia pozwala wydłużyć okres eksploatacji urządzenia. Filtr wody powinno wymieniać się regularnie (co 2 miesiące), najpóźniej jednak kiedy symbol filtra wody  pojawi się na wyświetlaczu.

Warunek: Urządzenie jest wyłączone (patrz „Włączanie i wyłączanie” na stronie 105).

- Nacisnąć jednocześnie przycisk mocy kawy  i wyłącznik  na dłużej niż 2 sekundy.
 - Symbol filtra wody  miga podczas całego procesu wymiany. Symbol pojemnika na skropliny  świeci.
- Opróżnić pojemnik na skropliny i włożyć go ponownie.
 - Symbol pojemnika na wodę  świeci.
- **Przed** włożeniem filtra wody do urządzenia wstawić go na kilka minut do szklanki ze świeżą wodą z kranu.
- Otworzyć pokrywę pojemnika na wodę (rys. **A**, nr **7**) i wyjąć pojemnik z urządzenia do góry.
- Opróżnić pojemnik na wodę.
- Ostrożnie wkręcić filtr wody Melitta® Claris® w gwint na dnie pojemnika na wodę.
- Napełnić pojemnik świeżą wodą z kranu do oznaczenia poziomu maks. i ponownie włożyć.
 - Symbol zaworu  świeci.
- Pod Cappuccinatore podstawić naczynie (np. pojemnik na fusy).

- Obrócić przełącznik zaworu (rys. **A**, nr **11**) do oporu zgodnie z ruchem wskazówek zegara w celu otwarcia zaworu.
- Symbol zaworu  miga. Woda płynie do naczynia podstawionego pod Cappuccinatore.
- Gdy woda przestanie wypływać i świeci symbol zaworu , obrócić przełącznik zaworu do oporu przeciwnie do ruchu wskazówek zegara, aby zamknąć zawór.
 - Następnie świeci symbol gotowości  i symbole ziaren kawy . Urządzenie jest gotowe do pracy, a twardość wody automatycznie ustawiona zostaje na 1.











Wskazówki

- Filtr wody Melitta® Claris® nie powinien pozostawać suchy przez dłuższy okres. W przypadku dłuższego nieużywania filtra wody Melitta® Claris® zaleca się przechowywać go w lodówce w szklance wody.
- Po włożeniu filtra wody Melitta® Claris® w trakcie pierwszego płukania z filtra wypłukiwany będzie aktywny węgiel, co może prowadzić do lekkiego zabarwienia wody płuczącej na szaro. Może to powodować lekkie zabarwienie wody na szaro. Po tym woda jest znów czysta.

7 Przyrządzanie espresso lub café crème

Warunek: Urządzenie jest gotowe do pracy (patrz „Włączanie i wyłączanie” na stronie 105).

- Ustawić pod wylew jedną filiżankę lub dwie filiżanki obok siebie.
- Aby ustawić moc kawy, nacisnąć przycisk mocy kawy .
- Aby płynnie ustawić potrzebną ilość napoju, obracać pokrętkę ilości kawy (rys. A, nr 4).
- Nacisnąć przycisk pobierania kawy   **jeden raz**, aby przyrządzić jedną filiżankę.
- Nacisnąć przycisk pobierania kawy   **dwa razy** krótko po sobie, aby przyrządzić dwie filiżanki.
 - Po naciśnięciu przycisku dwa razy w celu potwierdzenia symbole ziaren migają dwa razy krótko po sobie podczas pobierania kawy.
 - Uruchomić (dwukrotny) proces mielenia i wydawania kawy. Symbol gotowości  miga. Wydawanie kawy kończy się automatycznie po osiągnięciu ustawionej pobieranej ilości.
- Aby przerwać wcześniej wydawanie kawy, nacisnąć przycisk pobierania kawy  . W przypadku naciśnięcia dwa razy nacisnąć ten przycisk dopiero po upływie przynajmniej trzech sekund od momentu rozpoczęcia pobierania kawy.





Wskazówki

- Przy pierwszym uruchomieniu młynek mieli nieco dłużej niż zazwyczaj.
- Pobieraną ilość można ustawić także podczas procesu pobierania. Aby pobierać mniej kawy, obrócić pokrętkę ilości kawy w lewo, ustawiając na żadaną ilość lub do momentu zatrzymania pobierania. Aby pobierać więcej kawy, obrócić pokrętkę w prawo.

8 Przyrządzanie spienionego mleka



Warunek: Urządzenie jest gotowe do pracy (patrz „Włączanie i wyłączanie” na stronie 105).



Cappuccinatore służy do spieniania mleka bezpośrednio z torebki lub z naczynia do filiżanki.

- Wężyk Cappuccinatore zanurzyć bezpośrednio w mleku.
- Ustawić filiżankę pod Cappuccinatore.
- Nacisnąć przycisk pary .
 - Symbol gotowości  miga. Urządzenie rozgrzewa się. Następnie zaświeci symbol zaworu .

Ostrzeżenie!

Niebezpieczeństwo oparzenia gorącą parą i gorącym przewodem parowym

- Nie wkładać rąk w wydobywającą się parę.
 - Nie dotykać przewodu parowego podczas użytkowania ani bezpośrednio po użyciu.
-
- Pokrętło (rys. **F**, nr **3**) ustawić w położeniu „Spienione mleko”. Funkcja „Spienione mleko” jest aktywna, gdy symbol  na pokrętle ustawiony jest do góry.
 - Obrócić przełącznik zaworu (rys. **A**, nr **11**) do oporu zgodnie z ruchem wskazówek zegara w celu otwarcia zaworu.
 - Symbol zaworu  miga.
 - Po pobraniu żądanej ilości spienionego mleka obrócić przełącznik zaworu (rys. **A**, nr **11**) do oporu przeciwnie do ruchu wskazówek zegara, aby zamknąć zawór.

- **Płukanie Cappuccinatore:** Napełnić naczynie do połowy czystą wodą i zanurzyć wężyk Cappuccinatore w wodzie. Podstawić pod Cappuccinatore puste naczynie. Obrócić pokrętko na symbol . Otworzyć zawór. Gdy tylko zacznie wydostawać się mieszanka czystej wody i pary, zamknąć zawór. Cappuccinatore jest wyczyszczony. Zaleca się regularne rozkładanie Cappuccinatore na części i oddzielne czyszczenie poszczególnych części (patrz „Czyszczenie Cappuccinatore” na stronie 121).
- Po 30 sekundach urządzenie przechodzi automatycznie z trybu pary w normalny tryb pracy. Nacisnąć przycisk pary , aby wcześniej przejść w normalny tryb pracy.





Wskazówki

Zaleca się stosowanie zimnego mleka z dużą zawartością białka. Na uzyskanie dobrze spienionego mleka decydujący wpływ ma zawartość białka, a nie tłuszczu.

9 Podgrzewanie mleka



Warunek: Urządzenie jest gotowe do pracy (patrz „Włączanie i wyłączanie” na stronie 105).

Cappuccinatore służy do ogrzewania mleka bezpośrednio z torebki lub z naczynia do filiżanki.

- Wężyk Cappuccinatore zanurzyć bezpośrednio w mleku.
- Ustawić filiżankę pod Cappuccinatore.
- Nacisnąć przycisk pary .
 - Symbol gotowości  miga. Urządzenie rozgrzewa się. Następnie zaświeci symbol zaworu .

Ostrzeżenie!

Niebezpieczeństwo oparzenia gorącą parą i gorącym przewodem parowym

- Nie wkładać rąk w wydobywającą się parę.
 - Nie dotykać przewodu parowego podczas użytkowania ani bezpośrednio po użyciu.
-
- Pokrętko (rys. **F**, nr **3**) ustawić w położeniu „Ciepłe mleko”. Funkcja „Ciepłe mleko” jest aktywna, gdy symbol  na pokrętle ustawiony jest do góry.
 - Obrócić przełącznik zaworu (rys. **A**, nr **11**) do oporu zgodnie z ruchem wskazówek zegara w celu otwarcia zaworu.
 - Symbol zaworu  miga.
 - Po pobraniu żądanej ilości ciepłego mleka obrócić przełącznik zaworu (rys. **A**, nr **11**) do oporu przeciwnie do ruchu wskazówek zegara, aby zamknąć zawór.
 - **Płukanie Cappuccinatore:** Postępować zgodnie z opisem na stronie 110.

10 Pobieranie wrzątku

Warunek: Urządzenie jest gotowe do pracy (patrz „Włączanie i wyłączanie” na stronie 105).

- Pokrętko (rys. F, nr 3) ustawić w położeniu „Wrzątek”. Funkcja „Wrzątek” jest aktywna, gdy symbol  na pokrętle ustawiony jest do góry.
- Podstawić pod Cappuccinatore puste naczynie.

Ostrzeżenie!

Niebezpieczeństwo oparzenia gorącą pryskającą wodą i gorącym przewodem parowym

Przy pobieraniu wrzątku bezpośrednio po pobraniu pary ze Cappuccinatore wypływa najpierw resztką gorącej pary, co może prowadzić do rozpryskiwania się wrzątku.

- Unikać bezpośredniego kontaktu skóry z gorącą wodą i gorącym Cappuccinatore.

- Obrócić przełącznik zaworu (rys. A, nr 11) do oporu zgodnie z ruchem wskazówek zegara w celu otwarcia zaworu.
 - Symbol zaworu  miga. Gorąca woda wypływa ze Cappuccinatore do naczynia.
- Po osiągnięciu odpowiedniej ilości wody obrócić przełącznik zaworu do oporu przeciwnie do ruchu wskazówek zegara, aby zamknąć zawór.

Wskazówka

Pobieranie wrzątku kończy się automatycznie po osiągnięciu 150 ml. Aby pobrać więcej wrzątku, obrócić przełącznik zaworu ponownie do pozycji wyjściowej i powtórzyć pobieranie wrzątku.







11 Ustawienia funkcji

11.1 Twardość wody



Aby ustalić twardość wody, skorzystać z dołączonego paska lakmusowego. Przestrzegać instrukcji na opakowaniu paska lakmusowego. Fabrycznie ustawiona jest twardość wody 4. Po włożeniu filtra wody Melitta® Claris®, twardość wody zostanie automatycznie ustawiona na 1 (patrz str. 106).

Warunek: Urządzenie jest gotowe do pracy (patrz „Włączanie i wyłączanie” na stronie 105).

Aby utrzymać jakość urządzenia, ustawić twardość wody w następujący sposób:

- Nacisnąć jednocześnie przycisk pobierania kawy  i przycisk mocy kawy  na ponad 2 sekundy.
→ Symbol gotowości  zacznie szybko migać.
- Nacisnąć raz przycisk pobierania kawy , aby wyświetlić menu ustawiania twardości wody.
→ Symbol filtra wody  świeci.
- Aby dokonać wyboru spośród czterech możliwych stopni twardości wody, kilkakrotnie naciskać przycisk mocy kawy .
→ Wybór twardości wody jest pokazywany na wyświetlaczu w postaci symboli ziaren kawy .

Zakres twardości wody	Właściwości	°dH	°f
1: 	miękka	0-7,2°dH	0-13°f
2: 	średni	7,2-14°dH	13-25°f
3: 	twarda	14-21,2°dH	25-38°f
4:  miganie	bardzo twarda (ustawienie fabryczne)	> 21,2°dH	> 38°f

- Aby potwierdzić wybraną twardość wody, nacisnąć wyłącznik .
 - Symbole na wyświetlaczu migają krótko dla potwierdzenia. Urządzenie jest gotowe do pracy, symbol gotowości  świeci.



Wskazówka









Jeśli podczas procesu ustawiania żaden przycisk nie zostanie wciśnięty przez 60 sekund, urządzenie automatycznie przejdzie do trybu gotowości.





11.2 Tryb energooszczędny



Po ostatniej czynności urządzenie automatycznie (w zależności od ustawienia) przełącza się w tryb energooszczędny (urządzenie zużywa wtedy znacznie mniej energii niż w trybie gotowości). Można ustawić różny czas aktywacji trybu energooszczędnego. Ustawienie fabryczne urządzenia to 5 minut .

Warunek: Urządzenie jest gotowe do pracy (patrz „Włączanie i wyłączanie” na stronie 105).

Programator czasowy należy ustawić w następujący sposób:

- Nacisnąć jednocześnie przycisk pobierania kawy   i przycisk mocy kawy  na ponad 2 sekundy.
 - Symbol gotowości  zacznie szybko migać.
- Aby przejść do menu trybu energooszczędnego, nacisnąć przycisk pobierania kawy   **dwa razy**.
 - Symbol pojemnika na wodę  świeci.
- Aby wybrać jedno z czterech możliwych ustawień programatora czasowego, wielokrotnie naciskać przycisk mocy kawy .

Wskazanie	Czas
	5 minut (ustawienie fabryczne)
	15 minut
	30 minut
 miganie	wył.

- Aby potwierdzić wybrany czas, nacisnąć wyłącznik .
 - Symbole na wyświetlaczu migają krótko dla potwierdzenia. Urządzenie jest gotowe do pracy, symbol gotowości  świeci.



Wskazówka







Aby urządzenie przeszło z trybu energooszczędnego do trybu gotowości, nacisnąć przycisk mocy kawy . Można wtedy bezpośrednio pobierać kawę.

11.3 Automatyczne wyłączenie

Po zakończeniu ostatniej czynności urządzenie automatycznie wyłącza się (zależnie od ustawienia). Dla funkcji automatycznego wyłączenia można ustawić różny czas aktywacji. Ustawienie fabryczne urządzenia to 1 godzina .



Warunek: Urządzenie jest gotowe do pracy (patrz „Włączanie i wyłączenie” na stronie 105).

Programator czasowy należy ustawić w następujący sposób:

- Nacisnąć jednocześnie przycisk pobierania kawy   i przycisk mocy kawy  na ponad 2 sekundy.
 - Symbol gotowości  miga.
- Nacisnąć **trzykrotnie** przycisk pobierania kawy  , aby wyświetlić menu automatycznego wyłączenia.
 - Symbol pojemnika na skropliny  świeci.

- Aby wybrać jedno z czterech możliwych ustawień programatora czasowego, wielokrotnie naciskać przycisk mocy kawy .

Wskazanie	Czas
	1 godzina (ustawienie fabryczne)
	2 godzin
	4 godzin
 miganie	8 godzin









- Aby potwierdzić wybrany czas, nacisnąć wyłącznik .
 - Symbole na wyświetlaczu migają krótko dla potwierdzenia. Urządzenie jest gotowe do pracy, symbol gotowości  świeci.

11.4 Temperatura parzenia



Temperatura parzenia ustawiona jest fabrycznie na poziom 2 (średnia .

Warunek: Urządzenie jest gotowe do pracy (patrz „Włączanie i wyłączanie” na stronie 105).

Temperaturę parzenia należy ustawiać według własnych potrzeb w następujący sposób:



- Nacisnąć jednocześnie przycisk pobierania kawy   i przycisk mocy kawy  na ponad 2 sekundy.
 - Symbol gotowości  miga.
- Nacisnąć **czterokrotnie** przycisk pobierania kawy  , aby wyświetlić menu temperatury parzenia.
 - Symbol czyszczenia  świeci.
- Aby dokonać wyboru spośród trzech możliwych temperatur parzenia, kilkakrotnie naciskać przycisk mocy kawy .

Wskazanie	Temperatura parzenia
	niska
	średnia (ustawienie fabryczne)
	wysoka

- Aby potwierdzić wybraną temperaturę parzenia, nacisnąć wyłącznik .
 - Symbole na wyświetlaczu migają krótko dla potwierdzenia. Urządzenie jest gotowe do pracy, symbol gotowości  świeci.

11.5 Przywracanie ustawień fabrycznych

Warunek: Urządzenie jest gotowe do pracy (patrz „Włączanie i wyłączenie” na stronie 105).

- Nacisnąć jednocześnie przycisk pary  i wyłącznik  na dłużej niż 2 sekundy.
 - Wszystkie ustawienia fabryczne zostaną przywrócone. Symbol gotowości  krótko zamiga dla potwierdzenia.

Przegląd ustawień fabrycznych:

Ustawienia funkcji	Ustawienie fabryczne
Twardość wody	Twardość wody 4
Tryb energooszczędny	5 minut
Automatyczne wyłączenie	1 godzina
Temperatura parzenia	średni

11.6 Stopień zmielenia

Fabrycznie ustawiono optymalny stopień zmielenia. Z tego względu zaleca się regulację stopnia zmielenia dopiero po 1000 cyklach parzenia kawy (po ok. roku).

Stopień zmielenia można ustawiać wyłącznie **podczas** pracy młynka. Należy go więc ustawiać bezpośrednio po rozpoczęciu procesu pobierania kawy.

Jeśli aromat kawy nie jest wystarczająco intensywny, zaleca się ustawienie drobniejszego stopnia zmielenia.

- Przytrzymać ręką wgłębienie po prawej stronie urządzenia (rys. **A**, nr **14**) i zdjąć osłonę w prawo.
- Uruchomić normalne pobieranie kawy.
- **Podczas pracy młynka:** Ustawić dźwignię w jednej z trzech pozycji (rys. **E**).
- Włożyć cztery zatrzaski osłony z tyłu w urządzenie i obrócić osłonę w lewo, tak by się zatrzasknęła.

Pozycja dźwignienki	Stopień zmielenia
lewo	drobny
pośrodku	średni
prawo	gruby (ustawienie fabryczne)

12 Konserwacja

12.1 Ogólne czyszczenie

- Urządzenie czyścić z zewnątrz miękką, wilgotną ściereczką i dostępnym w handlu płynem do naczyń.
- **Regularnie opróżniać i czyścić pojemnik na skropliny (rys. A, nr 1), jednak najpóźniej kiedy pływak wystaje u góry z podstawki na filiżanki.**
- Regularnie czyścić pojemnik na fusy.

Ostrożnie!

- Aby zapobiec uszkodzeniu powierzchni urządzenia, nie stosować szorujących ściereczek, gąbek ani środków do szorowania.
- Nie myć pojemnika na skropliny w zmywarce do naczyń, gdyż może się on odkształcić.



Wskazówka

Pojemnik na fusy (rys. A, nr 1) jest przeznaczony do mycia w zmywarkach do naczyń. W przypadku częstego mycia w zmywarce do naczyń kolor pojemnika na fusy może ulec nieznacznej zmianie.

12.2 Czyszczenie zaparzacza

Warunek: Urządzenie jest wyłączone (patrz „Włączanie i wyłączanie” na stronie 105).



Wskazówka

W celu optymalnej ochrony urządzenia zaleca się czyścić zaparzacz pod bieżącą wodą raz w tygodniu.

- Przytrzymać ręką wgłębienie po prawej stronie urządzenia (rys. **A**, nr **14**) i zdjąć osłonę w prawo.
- Nacisnąć i przytrzymać czerwony przycisk na uchwycie zaparzacza (rys. **B**, nr **1**) i obrócić uchwyt do oporu zgodnie z ruchem wskazówek zegara (o ok. 75°).
- Wyjąć zaparzacz z urządzenia, trzymając za uchwyt.
- Pozostawić zaparzacz w takim stanie, w jakim jest (nie poruszać i nie przekręcać elementów zaparzacza).
- Dokładnie przepłukać cały zaparzacz ze wszystkich stron pod bieżącą wodą. Pamiętać przy tym, aby powierzchnia przedstawiona na rys. **D** była wolna od resztek kawy.



Ostrożnie!

Nigdy nie myć zaparzacza w zmywarce do naczyń.

- Odczekać, aż zaparzacz odcieknie.
- W razie potrzeby usunąć resztki kawy z powierzchni we wnętrzu urządzenia, na których zaparzacz będzie ustawiony.
- Włożyć zaparzacz z powrotem do urządzenia i obrócić uchwyt zaparzacza do oporu przeciwnie do ruchu wskazówek zegara, aby zablokować zaparzacz.
- Włożyć cztery zatrzaski osłony z tyłu w urządzenie i obrócić osłonę w lewo, tak by się zatrzasknęła.

12.3 Czyszczenie Cappuccinatore

Zaleca się czyścić spieniacz raz w tygodniu za pomocą środka do czyszczenia modułu mlecznego Melitta® do automatycznych ekspresów do kawy. Postępować zgodnie z opisem na stronie 110 w punkcie „Płukanie spieniacza”, lecz zamiast wody użyć środka do czyszczenia modułu mlecznego.

- Cappuccinatore czyścić zawsze bezpośrednio po zakończeniu podgrzewania lub spieniania mleka.
- Odczekać, aż Cappuccinatore ostygnie, i przetrzeć go z zewnątrz wilgotną ściereczką.
- W celu dokładnego czyszczenia należy zdjąć Cappuccinatore (rys. **A**, nr **13**) z przewodu parowego (rys. **A**, nr **12**) i rozłożyć go na części (rys. **F**).
- W tym celu ściągnąć wężyk na mleko, dyszę spienionego mleka / wrzątku (rys. **F**, nr **6**) i przewód dolotowy powietrza (rys. **F**, nr **2**) ze złączki (rys. **F**, nr **5**).
- Umyć wszystkie części pod bieżącą wodą. W szczególności należy wyczyścić przewód dolotowy powietrza.
- Zmontować Cappuccinatore w odwrotnej kolejności.
- Wsunąć Cappuccinatore (rys. **A**, nr **13**) do oporu na przewód parowy (rys. **A**, nr **12**).

12.4 Zintegrowany program czyszczenia





Zintegrowany program czyszczenia usuwa pozostałości i resztki oleju kawowego, których nie można usunąć ręcznie. Cały proces trwa łącznie ok. 15 min. W trakcie procesu miga symbol czyszczenia .

Warunek: Urządzenie jest wyłączone (patrz „Włączanie i wyłączanie” na stronie 105).

Ostrożnie!

- Zintegrowany program czyszczenia wykonywać co 2 miesiące lub po około 200 zaparzonych filiżankach, najpóźniej jednak wtedy, gdy na wyświetlaczu zaświeci symbol czyszczenia .
- Stosować wyłącznie tabletki czyszczące do automatycznych ekspresów do kawy firmy Melitta®. Tabletki te są dostosowane do ekspresu Melitta® CAFFEO® SOLO®&perfect milk. Stosowanie innych środków czyszczących może prowadzić do uszkodzenia urządzenia.



Zintegrowany program czyszczenia należy wykonać w następujący sposób:

- 1 Otworzyć pokrywę pojemnika na wodę (rys. **A**, nr **7**) i wyjąć pojemnik z urządzenia do góry. Napełnić pojemnik świeżą wodą z kranu do oznaczenia poziomu maks. i ponownie włożyć.
- 2 Nacisnąć jednocześnie przycisk pobierania kawy   i wyłącznik  na dłużej niż 2 sekundy.
 - Symbol czyszczenia  miga.
 - Symbol pojemnika na skropliny  świeci.
- 3 Opróżnić pojemnik na skropliny oraz pojemnik na fusy.
- 4 Ponownie włożyć pojemnik na skropliny **bez** pojemnika na fusy, a pojemnik na fusy podstawić pod wylew.

Faza 1

W fazie 1 na wyświetlaczu wyświetla się jeden symbol ziarna .

→ Najpierw wykonywane są dwa automatyczne cykle płukania.
Następnie zaświeci symbol gotowości .

- 5 Przytrzymać ręką wgłębienie po prawej stronie urządzenia (rys. **A**, nr **14**) i zdjąć osłonę w prawo.
- 6 Nacisnąć i przytrzymać czerwony przycisk na uchwycie zaparzacza (rys. **B**, nr **1**) i obrócić uchwyt do oporu zgodnie z ruchem wskazówek zegara (o ok. 75°).
- 7 Wyjąć zaparzacz z urządzenia, trzymając za uchwyt.
→ Symbol gotowości  i symbol czyszczenia  migają na zmianę, tak długo jak wyjęty jest zaparzacz.

Ostrożnie!



Niebezpieczeństwo uszkodzenia zaparzacza

- Podczas zintegrowanego programu czyszczenia wyjmować zaparzacz tylko w opisanym tu momencie.

- 8 Pozostawić zaparzacz w takim stanie, w jakim jest (nie poruszać i nie przekręcać elementów zaparzacza).
- 9 Dokładnie przepłukać cały zaparzacz ze wszystkich stron pod bieżącą wodą.
- 10 Odczekać, aż zaparzacz odcieknie.
- 11 Do zaparzacza włożyć tabletkę czyszczącą (rys. **C**).
- 12 Włożyć zaparzacz z powrotem do urządzenia i obrócić uchwyt zaparzacza do oporu przeciwnie do ruchu wskazówek zegara, aby zablokować zaparzacz.
→ Faza 1 jest zakończona.

Faza 2

W fazie 2 na wyświetlaczu wyświetlają się dwa symbole ziaren .

→ Symbol czyszczenia  nadal miga, symbol gotowości  zgasł. Symbol pojemnika na wodę  świeci.

13 Włożyć cztery zatraski osłony z tyłu w urządzenie i obrócić osłonę w lewo, tak by się zatrzasnęła.

14 Otworzyć pokrywę pojemnika na wodę (rys. **A**, nr **7**) i wyjąć pojemnik z urządzenia do góry. Napełnić pojemnik świeżą wodą z kranu do oznaczenia poziomu maks. i ponownie włożyć.

15 Nacisnąć przycisk pary , aby kontynuować zintegrowany program czyszczenia.

→ Zintegrowany program czyszczenia jest kontynuowany. Ten proces trwa ok. 5 minut. Woda we wnętrzu urządzenia spływa z wylewu i wewnątrz urządzenia do pojemnika na skropliny. Następnie symbol pojemnika na skropliny  zaświeci.

→ Faza 2 jest zakończona.

Faza 3

W fazie 3 na wyświetlaczu wyświetlają się trzy symbole ziaren .

16 Opróżnić pojemnik na skropliny oraz pojemnik na fusy.

17 Ponownie włożyć pojemnik na skropliny **bez** pojemnika na fusy, a pojemnik na fusy podstawić pod wylew.

→ Faza 3 jest zakończona.

Faza 4

W fazie 4 na wyświetlaczu wyświetlają się trzy symbole ziaren . Środkowe ziarno miga.

- Zintegrowany program czyszczenia jest kontynuowany. Ten proces trwa ok. 5 minut. Woda we wnętrzu urządzenia spływa z wylewu i wewnątrz urządzenia do pojemnika na skropliny. Następnie symbol pojemnika na skropliny  zaświeci.

18 Opróżnić pojemnik na skropliny i pojemnik na fusy i włożyć je ponownie.

- Po krótkiej fazie nagrzewania świeci symbol gotowości . Urządzenie jest gotowe do pracy.

12.5 Zintegrowany program odkamieniania





Zintegrowany program odkamieniania usuwa kamień wewnątrz urządzenia. Cały proces trwa łącznie ok. 30 min. W trakcie procesu miga symbol odkamieniania .

Warunek: Urządzenie jest wyłączone (patrz „Włączanie i wyłączanie” na stronie 105).

Ostrożnie!



- Zintegrowany program odkamieniania przeprowadzać co 3 miesiące lub gdy na wyświetlaczu świeci symbol odkamieniania .
- Stosować wyłącznie odkamieniacz Melitta® ANTI CALC Espresso Machines. Te produkty do odkamieniania są dostosowane do ekspresu Melitta® CAFFEO® SOLO®&perfect milk.
- Nie stosować octu ani innych środków usuwających kamień.

Zintegrowany program odkamieniania należy przeprowadzić w następujący sposób:

- 1 Przed przystąpieniem do odkamieniania wyjąć z pojemnika na wodę filtr Melitta® Claris® (jeśli jest) (patrz str. 106).
- 2 Nacisnąć jednocześnie przycisk pary  i wyłącznik  na dłużej niż 2 sekundy.
 - Symbol odkamieniania  zacznie migać. Symbol pojemnika na skropliny  świeci.

Faza 1

W fazie 1 na wyświetlaczu wyświetla się jeden symbol ziarna .

- 3 Opróżnić pojemnik na skropliny i włożyć go z powrotem **bez** pojemnika na fusy, a pojemnik na fusy podstawić pod Cappuccinatore. Upewnić się, że pokrętko ustawione jest na symbolu „wrzątek” .
- Symbol pojemnika na wodę  świeci.
- 4 Otworzyć pokrywę pojemnika na wodę (rys. **A**, nr **7**), wyjąć pojemnik z urządzenia do góry i całkowicie go opróżnić.
- 5 W pojemniku na wodę, zgodnie ze wskazówkami na opakowaniu, umieścić środek odkamieniający (np. odkamieniacz w płynie Melitta® ANTI CALC Espresso Machines). Łączna ilość roztworu odkamieniacza (odkamieniacz + woda) nie powinna przekraczać 0,5 l (patrz oznaczenie na zbiorniku wody).

Ostrzeżenie!

Niebezpieczeństwo podrażnienia skóry przez odkamieniacz

Przestrzegać zasad bezpieczeństwa i informacji dot. dozowania znajdujących się na opakowaniu odkamieniacza.

- 6 Ponownie włożyć pojemnik na wodę do urządzenia.
- 7 Nacisnąć przycisk pary , aby rozpocząć zintegrowany program odkamieniania.
→ Faza 1 jest zakończona.



Faza 2

W fazie 2 na wyświetlaczu wyświetlają się dwa symbole ziaren .

→ Zintegrowany program odkamieniania włącza się. Woda płynie w kilku cyklach wewnątrz urządzenia i spływa do pojemnika na skropliny. Ten proces trwa ok. 15 minut. Następnie zaświeci symbol zaworu .

8 Zwrócić uwagę, aby pojemnik na fusy stał pod Cappuccinatore.

9 Obrócić przełącznik zaworu (rys. **A**, nr **11**) do oporu zgodnie z ruchem wskazówek zegara w celu otwarcia zaworu.

→ Woda płynie w kilku cyklach ze Cappuccinatore do pojemnika na fusy. Miga przy tym symbol zaworu . Ten proces trwa ok. 10 minut. Następnie symbol pojemnika na skropliny  zaświeci.

10 Pozostawić zawór otwarty.

11 Opróżnić pojemnik na fusy i skropliny i włożyć z powrotem pojemnik na skropliny. Ustawić ponownie pojemnik na fusy pod Cappuccinatore.

→ Symbol pojemnika na wodę  świeci.



12 Dokładnie wypłukać pojemnik na wodę, napełnić go świeżą wodą z kranu do oznaczenia poziomu maks. i ponownie włożyć.

13 Nacisnąć przycisk pary , aby kontynuować zintegrowany program odkamieniania.

→ Faza 2 jest zakończona.

Faza 3

W fazie 3 na wyświetlaczu wyświetlają się trzy symbole ziaren .

→ Woda wypływa ze Cappuccinatore do pojemnika na fusy. Miga przy tym symbol zaworu . Następnie zaświeci symbol zaworu .

14 Obrócić przełącznik zaworu do oporu przeciwnie do ruchu wskazówek zegara, aby zamknąć zawór.

→ Woda spływa z wnętrza urządzenia do pojemnika na skropliny. Następnie symbol pojemnika na skropliny  zaświeci.

15 Opróżnić pojemnik na skropliny i pojemnik na fusy i włożyć je ponownie.

→ Po krótkiej fazie nagrzewania świeci symbol gotowości . Urządzenie jest gotowe do pracy.

16 Do pojemnika na wodę ponownie włożyć filtr wody Melitta® Claris®.







13 Transport i utylizacja

13.1 Przygotowanie do transportu, ochrona przed zamarzaniem i postępowanie w przypadku dłuższego nieużywania urządzenia

Odparowywanie urządzenia

W przypadku nieużywania urządzenia przez dłuższy czas i przed transportem zaleca się jego odparowanie. Tym samym urządzenie jest także zabezpieczone przed zamarzaniem.

Warunek: Urządzenie jest gotowe do pracy (patrz „Włączanie i wyłączenie” na stronie 105).

- Z pojemnika na wodę wyjąć filtr wody Melitta® Claris®.
- Nacisnąć jednocześnie przycisk pobierania kawy  i wyłącznik  na dłużej niż 2 sekundy.
 - W trakcie krótkiej fazy nagrzewania miga symbol gotowości . Następnie zaświeci symbol pojemnika na wodę .
- Otworzyć pokrywę pojemnika na wodę (rys. **A**, nr **7**) i wyjąć pojemnik z urządzenia do góry.
 - Symbol zaworu  świeci.
- Ustawić naczynie pod Cappuccinatore.
- Obrócić przełącznik zaworu do oporu zgodnie z ruchem wskazówek zegara, aby otworzyć zawór.
 - Woda płynie ze Cappuccinatore do naczynia, ponadto ulatuje para. Symbol zaworu  miga.

Ostrzeżenie!

Niebezpieczeństwo poparzenia gorącą parą.

Uważać, aby nie poparzyć się gorącą parą ulatującą podczas odparowywania ze Cappuccinatore.

- Po zakończeniu ulatniania się pary obrócić przełącznik zaworu do oporu przeciwnie do ruchu wskazówek zegara, aby zamknąć zawór.
→ Urządzenie jest odparowane i wyłącza się automatycznie.



Wskazówka

Filtr wody Melitta® Claris® nie powinien pozostawać suchy przez dłuższy okres. W przypadku dłuższego nieużywania filtra wody Melitta® Claris® zaleca się przechowywać go w lodówce w szklance wody.

Transport

- Odparować urządzenie (patrz str. 129).
- Opróżnić i wyczyścić pojemnik na skropliny oraz pojemnik na fusy.
- Opróżnić pojemnik na wodę i pojemnik na kawę ziarnistą. W razie potrzeby odkurzaczem usunąć znajdujące się głęboko ziarna kawy.
- Wyczyścić zaparzacz (patrz str. 120).
- Zdjąć Cappuccinatore (rys. **A**, nr **13**).
- W miarę możliwości transportować urządzenie w oryginalnym opakowaniu, łącznie z twardą pianką, aby uniknąć szkód transportowych.





Ostrożnie!







Nie transportować i nie przechowywać urządzenia w środkach transportu lub pomieszczeniach o niskiej temperaturze, ponieważ resztki wody mogłyby zamrznąć lub skroplić się, powodując uszkodzenie urządzenia.

Utylizacja

- Utylizować urządzenie w sposób bezpieczny dla środowiska za pośrednictwem odpowiednich systemów zbiórki.

14 Usuwanie usterek

Usterka	Przyczyna	Postępowanie
Kawa leci tylko kroplami.	Zbyt drobny stopień zmielenia.	Ustawić grubszy stopień zmielenia. Oczyścić zaparzacz. Ewentualnie uruchomić zintegrowany program odkamieniania. Ewentualnie uruchomić zintegrowany program czyszczenia.
Kawa nie leci.	Nienapełniony lub niewłaściwie włożony pojemnik na wodę.	Napełnić pojemnik na wodę i zwrócić uwagę na jego poprawne ułożenie. Ewentualnie otworzyć zawór i zamknąć go dopiero, gdy z urządzenia zacznie lecieć woda.
	Zatkany zaparzacz	Oczyścić zaparzacz.
Młynek do kawy nie mieli.	Ziarna nie wpadają do młynka (zbyt oleiste ziarna).	Postukać lekko w pojemnik na kawę ziarnistą.
	Ciała obce w młynku.	Skontaktować się z infolinią.
Głośnie praca młynka do kawy	Ciała obce w młynku.	Skontaktować się z infolinią.
Symbole ziaren kawy  migają, mimo że pojemnik na kawę ziarnistą jest napełniony.	Niedostatecznie zmielona kawa w komorze zaparzacza.	Nacisnąć przycisk pobierania kawy  lub mocy kawy  .
Symbol zaworu  świeci poza kolejnością.	Zapowietrzone przewody wewnątrz urządzenia.	Otworzyć zawór i zamknąć go dopiero, gdy z urządzenia zacznie lecieć woda. W razie potrzeby wyczyścić zaparzacz.

Usterka	Przyczyna	Postępowanie
Podczas spieniania mleka powstaje zbyt mało piany.	Pokrętło Cappuccinatore znajduje się w niewłaściwej pozycji.	Ustawić pokrętło we właściwej pozycji.
	Cappuccinatore jest zanieczyszczony.	Rozłożyć Cappuccinatore na części i wyczyścić (patrz strona 121).
Zaparzacz nie daje się ponownie włożyć.	Zaparzacz jest nieprawidłowo zablokowany.	Sprawdzić, czy uchwyt blokady zaparzacza jest poprawnie zatrzaśnięty.
	Napęd nie znajduje się w prawidłowej pozycji.	Wyłączyć i ponownie włączyć urządzenie, a następnie jednocześnie nacisnąć przycisk pobierania kawy   i przycisk pary  na ponad 2 sekundy. Napęd przesuwa się do prawidłowej pozycji. Następnie z powrotem włożyć zaparzacz i sprawdzić, czy blokada działa poprawnie.
Symbol czyszczenia  i symbol gotowości  migają na zmianę.	Brak zaparzacza lub zaparzacz jest niewłaściwie włożony.	Włożyć poprawnie zaparzacz.
	Komora zaparzacza jest przepełniona.	Wyłączyć i ponownie włączyć urządzenie wyłącznikiem  (ew. powtórzyć), aż urządzenie przejdzie w tryb gotowości.
Nieprzerwane miganie wszystkich przycisków	Błąd systemu	Wyłączyć i włączyć urządzenie wyłącznikiem  . Jeśli to nie przyniesie efektu, przesłać urządzenie do punktu serwisowego.

Kedves Vásárló!

Szívből gratulálunk Melitta® CAFFEO® SOLO®&perfect milk kávéautomatája megvásárlásához

Örömünkre szolgál, hogy ezúton köszönhetjük Önt a kávékedvelők és a Melitta® CAFFEO® SOLO®&perfect milk-felhasználói között.

Az új minőségi Melitta® CAFFEO® SOLO®&perfect milk termékkel számos különleges pillanatot fog átélni kávézás közben. Élvezze a kedvenc kávé- vagy eszpresszó-specialitásait minden érzékszervével, és kényeztesse magát a csodálatos ízekkel.

Annak érdekében, hogy Ön és vendégei hosszasan élvezhessék a Melitta® CAFFEO® SOLO®&perfect milk kávégép nyújtotta örömeket, olvassa el figyelmesen az alábbi használati utasítást, és őrizze meg azt.

Amennyiben további információra lenne szüksége, vagy kérdése van a termékkel kapcsolatban, forduljon közvetlenül hozzánk, vagy interneten is elérhet minket a www.melitta.de.

Sok örömet kívánunk Önnek kávéautomatájához.

Az Ön Melitta® CAFFEO®-csapata.

Tartalomjegyzék

1	Tanácsok a használati utasításhoz	136
1.1	A használati utasítás szövegében található szimbólumok	136
1.2	Rendeltetésszerű használat	137
1.3	Nem rendeltetésszerű használat	137
2	Általános biztonsági tudnivalók	138
3	A készülék leírása	140
3.1	Jelmagyarázat az A ábrához	140
3.2	Jelmagyarázat az F ábrához	140
3.3	Kijelző	141
4	Első üzembe helyezés	142
4.1	Felállítás	142
4.2	Csatlakoztatás	143
4.3	A szemeskávé tartály feltöltése	143
4.4	A Cappuccinatore behelyezése	143
4.5	Víz tartály feltöltése	144
4.6	Légtelenítés	144
4.7	A kívánt mennyiség beállítása	145
4.8	Kávé erősségének beállítása	145
5	Be-/Kikapcsolás	146
5.1	A készülék bekapcsolása	146
5.2	A készülék kikapcsolása	146
6	Melitta® Claris®-vízszűrő behelyezése	147
7	Eszpresszó vagy krémkávé készítése	149
8	Tejhab készítése	150
9	Tej felmelegítése	152
10	Forró víz készítése	153

11 A készülék beállítása	154
11.1 Vízkeménység.....	154
11.2 Energiatakarékos üzemmód.....	155
11.3 Auto OFF-funkció	156
11.4 Kávéfőzési hőmérséklet.....	157
11.5 Gyári beállítások visszaállítása	158
11.6 Órlési fokozat	159
12 Tisztítás és karbantartás.....	160
12.1 Általános tisztítás	160
12.2 A lefőző egység tisztítása.....	161
12.3 A Cappuccinatore tisztítása.....	162
12.4 A tisztítóprogram	163
12.5 A vízkömentesítő folyamat	167
13 Szállítás és ártalmatlanítás	171
13.1 Előkészítés szállításra, fagyvédelem és intézkedések hosszabb használaton kívül helyezés esetére	171
14 Hibaelhárítás.....	173

1 Tanácsok a használati utasításhoz

Nyissa ki a használati utasítás kinyitható lapjait az első és hátsó oldalon a jobb tájékozódás érdekében.

1.1 A használati utasítás szövegében található szimbólumok

A használati utasításban szereplő szimbólumok utalnak a Melitta® CAFFEO® SOLO®&perfect milk kezelésével kapcsolatos sajátos veszélyekre és hasznos tanácsokkal látják el Önt.

Figyelmeztetés!

Az ilyen szimbólummal jelölt szövegek az Ön biztonságára vonatkozó információkat tartalmaznak, és a lehetséges balesetekre és sérülésekre hívják fel a figyelmet.

Vigyázat!

Az ilyen szimbólummal jelölt szövegek az elkerülendő kezelési hibákról tájékoztatják és a lehetséges anyagi károk veszélyeire hívják fel a figyelmet.

Figyelem

Az ilyen szimbólummal jelzett szövegek értékes kiegészítő információkat tartalmaznak az Ön Melitta® CAFFEO® SOLO®&perfect milk kávégépezék kezelésére vonatkozóan.

1.2 Rendeltetésszerű használat

A Melitta® CAFFEO® SOLO®&perfect milk készülék kizárólag kávé és kávéspecialitások készítésére, víz és tej melegítésére, valamint - a készüléken kívül - tejhab készítésére alkalmas.

A rendeltetésszerű használat a következőket foglalja magába:

- a használati utasítás figyelmes elolvasását, megértését és figyelembe vételét,
- a biztonsági tudnivalók különös szem előtt tartását,
- valamint azt, hogy Ön a Melitta® CAFFEO® SOLO®&perfect milk kávéautomatát a jelen használati utasításban leírt üzemi körülmények között használja.

1.3 Nem rendeltetésszerű használat

Nem rendeltetésszerű használatnak minősül, ha Ön a Melitta® CAFFEO® SOLO®&perfect milk kávégépet a jelen használati utasításban leírtaktól eltérő módon és célra használja.



Figyelmeztetés!

A nem rendeltetésszerű használat következtében Ön megsérülhet, vagy forró vízzel illetve gőzzel leforrázhatja magát.



Figyelem

A gyártó nem vállal felelősséget az olyan károkért, melyek a nem rendeltetésszerű használatra vezethetők vissza.

2 Általános biztonsági tudnivalók

Kérjük, olvassa el figyelmesen a következő utasításokat. Amennyiben nem tartja be az utasításokat, azzal csökkenhet saját és a készülék biztonsága.

Figyelmeztetés!

- Ügyeljen arra, hogy többek között a következő tárgyakat tartsa távol a gyermekektől: csomagoló anyagok, apró alkotórészek.
 - Mindazon személyeknek, akik a készüléket használni fogják, meg kell ismerkedniük annak kezelésével, és tisztában kell lenniük a lehetséges veszélyekkel.
 - Soha ne engedje, hogy a gyerekek felügyelet nélkül használják a készüléket, vagy annak közelében felügyelet nélkül játszanak.
 - A készüléket 8 éves kor feletti gyermekek, valamint korlátozott fizikai, érzékszervi vagy szellemi képességekkel bíró vagy nem megfelelő tapasztalattal és tudással rendelkező személyek csak akkor használhatják, ha felügyelik őket vagy a készülék biztonságos használatára vonatkozóan tájékoztatást kaptak és a lehetséges veszélyekkel tisztában vannak. A készülék nem játékszer. A tisztítást és az ápolást felügyelet nélkül nem végezhetik gyermekek, valamint korlátozott fizikai, érzékszervi vagy szellemi képességekkel bíró vagy nem megfelelő tapasztalattal és tudással rendelkező személyek.
 - Ügyeljen a következő oldalon található biztonsági tudnivalók betartására is.
-







Figyelmeztetés!

- Kizárólag kifogástalan állapotban használja a készüléket.
- Soha ne próbálja meg saját kezűleg megjavítani a készüléket. A készülék javítása ügyében kizárólag a Melitta® szervizközponthoz (Service-Hotline) forduljon segítségért.
- Ne változtasson semmit a készüléken, annak alkatrészein és a vele együtt szállított tartozékokon.
- Soha ne merítse a készüléket vízbe.
- Soha ne érintse meg a készüléket vizes vagy nedves kézzel illetve lábbal.
- Soha ne érintse meg a készülék forró felületeit.
- Soha ne nyúljon a készülék belsejébe, amíg az üzemel.
- Soha ne nyissa ki a készülék üzemelése közben a jobb oldali burkolatot, kivéve, ha a használati utasításban nyomtatékosan erre kéri.
- Ezt a készüléket otthoni és hasonló környezetben való használatra tervezték, mint pl. az üzletek, irodák, mezőgazdasági és egyéb létesítmények dolgozók számára kialakított konyháiban, melegedőiben; hotelek, motelek és egyéb szálláshelyek vendégei számára, valamint reggelit biztosító panziók részére.
- A megrongálódott kábelt a garanciaidőn belül kizárólag a gyártóval, annak lejárta után pedig csak szakemberrel cseréltesse ki.
- Vegye figyelembe a használati utasítás többi fejezetében lévő biztonsági tudnivalókat is.

3 A készülék leírása









3.1 Jelmagyarázat az A ábrához

Számozás	Magyarázat
1	Cseppfogó tálca csészetartóval és kávézacc tartállyal (belül), valamint úszó (a cseppfogó tálca kijelzője)
2	Állítható magasságú kifolyó
3	Be-/Kikapcsoló gomb 
4	Kávé mennyiségének beállítása
5	Kávé lefőzésének kezelőgombja  
6	Kávé erősségének beállítása 
7	Víz tartály
8	Szemeskávé tartály
9	Gőzölés gomb 
10	Kijelző
11	Tejhab- és forróvíz-szelep
12	Gőzölőcső
13	Cappuccinatore
14	Jobboldali burkolat (levehető, mögötte található az őrlési finomság szabályozó, a lefőző-egység és a típus tábla)

3.2 Jelmagyarázat az F ábrához

Számozás	Magyarázat
1	Levegőszívó szelep
2	Levegőszívó cső
3	Forgószabályozó
4	Tejadagoló cső csatlakozója
5	Csatlakozóidom
6	Tejhab-/forróvízfúvóka

3.3 Kijelző

Szimbólum	Jelentés	Kijelző	Magyarázat/Teendő
	Készenléti üzemmód	villog	A készülék felfűt és a lefőzi a kávét.
		világít	A készülék üzemkész.
	Melitta® Claris®-vízsűrő	világít	Cserélje ki a Melitta® Claris® vízsűrőjét.
		villog	Szűrőcsere folyamatban.
	Víz tartály	világít	Víz tartály feltöltése
		villog	Helyezze be a víz tartályt.
	Cseppfogó tálca és kávézacc tartály.	világít	Ürítse ki a cseppfogó tálcat és a kávézacc tartályt.
		villog	Helyezze be a cseppfogó tálcat és kávézacc tartályt.
	Kávé erőssége	világít	1 kávészem: gyenge 2 kávészem: normál 3 kávészem: erős
		villog	Töltse fel a szemeskávé-tartályt; a villogás a következő kávé lefőzése után leáll.
	Tisztítás	világít	Tisztítsa meg a készüléket.
		villog	A tisztítóprogram fut.
	Vízkömentesítés	világít	Vízkömentesítse a készüléket.
		villog	A vízkömentesítő program fut.
	Tejhab- és forróvíz-szelep	világít	Habosítási készenlét
		villog	Tejhab- vagy forróvíz-adagolás.



Figyelem

Amennyiben a kijelzőn minden szimbólum halványan világít, a készülék energiatakarékos üzemmódban van.

4 Első üzembe helyezés

Az első üzembe helyezéskor az alábbi pontokban leírtakat végezze el.

Amennyiben az ott leírtakat elvégzi, a készülék üzemkész. Ezt követően megkezdheti a kávéfőzést.

Javasoljuk, hogy az első két csésze kávé az első üzembe helyezés után öntse ki.

4.1 Felállítás

- A készüléket stabil, egyenes és száraz felületre állítsa fel. A készüléket a faltól és más tárgyaktól 10 cm-nél nagyobb távolságra helyezze el.
- A Melitta® CAFFEO® SOLO®&perfect milk készülék szélén hátul két kerék van. Így azt már kissé megemelve is könnyen mozgathatja.

Vigyázat!

- Soha ne állítsa fel a készüléket forró felületre vagy nedves helyiségben.
 - A vízkőmentesítés eltávolítja a vízkő-maradványokat a készülék belsejéből. Ez összesen kb. 30 percig tart. A folyamat közben villog a vízkőmentesítés szimbóluma 171.
-
- A kávézacc tartály a cseppfogó tálcában helyezkedik el. Kérjük, ügyeljen arra, hogy a cseppfogó tálcát ütközésig tolj be a készülékbe.

Figyelem

- Őrizze meg a csomagoló anyagot a habszivacs anyaggal együtt a későbbi szállításhoz és szükség esetén a visszaküldéshez; így a szállítási sérülések elkerülhetők.
- Teljesen normális, hogy az első üzembe helyezés előtt kávé- és víznyomok találhatóak a készülékben. Ennek oka, hogy a gyárban ellenőrizték a készülék kifogástalan működését.

4.2 Csatlakoztatás

- Csatlakoztassa a hálózati kábelt a megfelelő csatlakozó aljzatba.

Figyelmeztetés!

A nem megfelelő hálózati feszültség, a rossz vagy hibás csatlakozókábel és dugasz tüzet és áramütést okozhat!

- Győződjön meg arról, hogy a hálózati feszültség a készülék típus tábláján feltüntetett feszültséggel megegyezik. A típus tábla a készülék jobboldalán, hátul a burkolaton található (A ábra, 14 sz.).
- Győződjön meg arról, hogy a csatlakozó aljzat megfelel az elektromos biztonságra vonatkozó hatályos szabványoknak. Kétség esetén forduljon villamos szakemberhez.
- Soha ne használjon rongálódott hálózati kábelt (sérült szigetelés, szigeteletlen drótok).

4.3 A szemeskávé tartály feltöltése

- Vegye le a tartály fedelét, és töltsse fel a tartályt friss pörkölt szemeskávéval.

Vigyázat!

- Ezt a tartályt kizárólag pörkölt szemeskávéval töltsse fel!
- Soha ne tegyen őrölt, fagyasztott vagy karamellizált szemeskávét a tartályba!

- Helyezze vissza a tartály fedelét.

4.4 A Cappuccinatore behelyezése

A kávéautomatában meleg tej és tejhab készítésére szolgáló Cappuccinatore található.

- Ütközésig tolja rá a Cappuccinatorét (A ábra, 13) a gőzölőcsőre (A ábra, 12).

4.5 Víztartály feltöltése

- Nyissa fel a víztartály fedelét (**A** ábra, **7** sz.), és emelje ki a készülékből a víztartályt.
- Töltse fel a víztartályt friss vezetékes vízzel a max. jelölésig, majd helyezze vissza.



Figyelem

Amennyiben a víztartály üzemelés (pl. kávékiadás közben) kiürül, világít a víztartály szimbóluma. A futó folyamat leáll, és a víztartályt az új folyamat indítása előtt fel kell tölteni.





4.6 Légtelenítés



Vigyázat!

A készüléket kizárólag Melitta® Claris®-vízsűrő **nélkül**, és teljesen megtöltött víztartály esetén szabad szellőztetni.

- A Melitta® Claris®-vízsűrőt csak a víztartály légtelenítése után helyezze be.
- A víztartályt töltsse fel a bekapcsolás **előtt** a max. jelölésig friss vezetékes vízzel.



- Nyomja meg a Be-/Kikapcsoló gombot  a készülék bekapcsolásához.
 - A kijelzőn megjelenik a szelep szimbóluma . A készüléket a Cappuccinatorén keresztül légteleníteni kell, hogy a vízutakban ne legyen levegő.
- Tegyen egy nagyobb tartályt, edényt a Cappuccinatore alá.
- Forgassa el a szelep kézikerekét (**A** ábra **11** sz.) az óramutató járásával megegyező irányba ütközésig a szelep kinyitásához.
 - A szelep szimbóluma  villog. A víz a Cappuccinatore alatti edénybe, tartályba folyik.
- Amikor már nem folyik több víz, és a szelep szimbóluma  világít, fordítsa a szelep kézikerekét az óramutató járásával ellentétes irányba ütközésig a szelep bezárásához.
 - A készülék üzemkész.



4.7 A kívánt mennyiség beállítása

- Forgassa el a kávé mennyiség-szabályozót (A ábra, 4 sz.) a kívánt mennyiség fokozatmentes beállításához (balra forgatva: rövid kávé, jobbra forgatva: hosszú kávé).

Kívánt mennyiség	Szabályozó teljesen balra	Szabályozó középen	Szabályozó teljesen jobbra
Egy csésze kávé esetén	30 ml	125 ml	220 ml
Két csésze kávé esetén	2x30 ml	2x 125 ml	2x220 ml

4.8 Kávé erősségének beállítása

- Nyomja meg többször a kávé erősség választógombot  a három lehetséges erősségi fokozat közötti választáshoz.
→ A kávé kiválasztott erősségét a kávé szem-szimbólumok  mutatják a kijelzőn.

Kijelző	Kávé erőssége
	gyenge
	normál (gyári beállítás)
	erős

- A kávé aromáját az őrlési fokozat beállításával is meg tudja változtatni. Ehhez vegye figyelembe a 159. oldalon leírtakat.



5 Be-/Kikapcsolás

5.1 A készülék bekapcsolása





Figyelem

A készülék minden bekapcsoláskor automatikusan átöblíti a lefőző egység örölt kávé tartályát és a kávé kifolyó csövet.

- Tegyen egy edényt a kifolyó alá.
- Nyomja meg a Be-/Kikapcsoló gombot  a készülék bekapcsolásához.
 - A készenléti szimbólum  villog. A készülék ekkor megkezd a felfűtést. A készülék automatikus öblítést hajt végre, melynek során forró víz folyik ki a kifolyón. Végül világít a készenléti szimbólum . A készülék üzemkész.







5.2 A készülék kikapcsolása





- Tegyen egy edényt a kifolyó alá.
- Nyomja meg a Be-/Kikapcsoló gombot  a készülék kikapcsolásához.
 - A készülék automatikusan öblít, amennyiben előzőleg kávé készített. A lefőző-egység tartálya ekkor nyugalmi helyzetbe tér vissza. A készenléti szimbólum  kialszik.

6 Melitta® Claris®-vízszűrő behelyezése

A készülékhez mellékeltek egy Melitta® Claris®-vízszűrőt a vízkő és egyéb káros anyagok kiszűrésére. Ezt csak a készülék **első üzembe helyezése** után helyezze be a készülékbe. Ha a szűrőt használja, ritkábban kell a készüléket vízkömentesíteni, és a víz keménységet a készülék automatikusan az 1. fokra állítja. (Vegye figyelembe a(z) 154 oldalon leírtakat.) A vízkövesedés elleni biztonságos védekezéssel meghosszabbíthatja készüléke élettartamát. A vízszűrőt rendszeresen (2 havonta) cserélje, de legkésőbb akkor, amikor a vízszűrő szimbóluma  megjelenik a kijelzőn.

Előfeltétel: A készülék ki van kapcsolva (lásd „Be-/Kikapcsolás“ a 146. oldalon).

- Tartsa lenyomva egyidejűleg a kávé erősség kapcsológombot  és a Be-/Kikapcsoló gombot  két másodpercnél hosszabb ideig.
 - A vízszűrő szimbóluma villog  a szűcsere közben. A cseppfogó tálca szimbóluma  világít.
- Ürítse ki a cseppfogó tálcát, majd helyezze vissza.
 - A víztartály szimbóluma  világít.
- Helyezze a vízszűrőt néhány percre friss vezetékes vízzel teli pohárba, **mielőtt** behelyezi azt a készülékbe.
- Nyissa fel a víztartály fedelét (A ábra, 7 sz.), és emelje ki a készülékből a víztartályt.
- Ürítse ki a víztartályt.
- Csavarja be óvatosan a Melitta® Claris® vízszűrőt a víztartály alján lévő menetbe.
- Töltse fel a víztartályt friss vezetékes vízzel a max. jelölésig, majd helyezze vissza.
 - A szelep szimbóluma  világít.
- Állítson egy megfelelő méretű edényt, tartályt (pl. a kávézacc tartályt) a Cappuccinatore alá.

- Forgassa el a szelep kézikerekét (A ábra 11 sz.) az óramutató járásával megegyező irányba ütközésig a szelep kinyitásához.
- A szelep szimbóluma  villog. A víz a Cappuccinatore alatti edénybe, tartályba folyik.
- Amikor már nem folyik több víz, és a szelep szimbóluma  világít, fordítsa a szelep kézikerekét az óramutató járásával ellentétes irányba ütközésig a szelep bezárásához.
 - Végül a készenléti szimbólum  és a kávészem-szimbólumok  világítanak. A készülék üzemkész; a vízkeménységet a készülék automatikusan az 1. keménységi fokra állította.











Figyelem

- A Melitta® Claris® vízsűrő nem állhat hosszabb ideig szárazon. Ha a készüléket hosszabb ideig nem használja, akkor a Melitta® Claris® vízsűrőt egy pohár vízben, hűtőben tárolja.
- A Melitta® Claris® vízsűrő behelyezése után a készülék az első öblítéskor a főlöszleges aktív szén kiöblíti a szűrőből. Ez az öblítővíz enyhe szürke elszíneződését okozza. Végül a víz ismét tiszta lesz.

7 Eszpresszó vagy krémkávé készítése

Előfeltétel: A készülék üzemkész (lásd „Be-/Kikapcsolás“ a 146. oldalon).

- Tegyen egy, vagy egymás mellé kettő csészét a kifolyó alá.
- Nyomja meg a kávé erősség kapcsoló gombját  a kávé erősségének beállításához.
- Forgassa el a kávé mennyiség-szabályozót (**A** ábra, **4** sz.) a kívánt mennyiség beállításához.
- Nyomja meg a kávéfőzés gombot   **egyszer**, ha egy csésze kávé szeretne készíteni.
- Nyomja meg a kávéfőzés gombot   **kétszer**, ha kettő csésze kávé szeretne készíteni.
 - Ha Ön kétszer nyomta meg a gombot, a kávészemek szimbóluma kávéfőzés közben visszaigazolásként gyorsan, egymás után kétszer villog.
 - A (kétszeres) őrlési folyamat és a kávé kiadása elkezdődik. A készenléti szimbólum  villog. A kávé kiadása automatikusan befejeződik, ha a lefőzni kívánt mennyiség kifolyt.
- A kávé kiadásának idő előtti befejezéséhez nyomja meg a kávéfőzés gombot  . Ha kétszer nyomta meg a gombot, akkor a lefőzés kezdete után várjon legalább három másodpercet, mielőtt újra megnyomná.





Figyelem

- Az első üzembe helyezéskor a kávéőrő a szokásosnál egy kicsit tovább őröl.
- A kívánt mennyiséget az adagolási folyamat során is beállíthatja. Amennyiben kevesebb (rövidebb) kávé szeretne, forgassa el a kávé mennyiség-szabályozót a kívánt mennyiséghez balra, vagy addig, amíg az adagolás meg nem áll. Amennyiben több (hosszabb) kávé szeretne, forgassa el a szabályozót jobbra.

8 Tejhab készítése

Előfeltétel: A készülék üzemkész (lásd „Be-/Kikapcsolás“ a 146. oldalon).



A Cappucinatorával közvetlenül felhabosított tejet juttathat a csészébe egy tejeszacskóban vagy egy edényben tárolt tejből.



- Merítse bele a Cappucinatore csövet közvetlenül a tejbe.
- Tegyen egy csészét a Cappucinatore alá.
- Nyomja meg a gőzölés gombot .
 - A készenléti szimbólum  villog. A készülék ekkor megkezdja a felfűtést. Végül világítani kezd a szelep szimbóluma .

Figyelmeztetés!

A forró gőzzel és a forró gőzölőcsővel könnyen megégetheti vagy leforrázhatja magát!

- Soha ne nyúljon a kiáramló gőzbe!
- Soha ne érintse meg használat közben vagy közvetlenül használat után a gőzölőcsövet!

- Forgassa a forgószabályozót (**F** ábra, **3**) a „Tejhab“ pozícióba. A „Tejhab“ funkció akkor aktív, ha a(z)  szimbólum felfelé mutat a forgószabályozón.
- Forgassa el a szelep kézikerekét (**A** ábra **11** sz.) az óramutató járásával megegyező irányba ütközésig a szelep kinyitásához.
 - A szelep szimbóluma  villog.
- Amikor a kívánt tejhabmennyiséget elérte, fordítsa el a szelepkapcsolót (**A** ábra, **11**) az óramutató járásával ellentétesen ütközésig, hogy elzárja a szelepet.

- **A Cappuccinatore atmosása:** töltsön meg félig egy edényt tiszta vízzel és merítse bele a Cappuccinatore csövét a vízbe. Helyezzen egy üres tartályt, edényt a Cappuccinatore alá. Fordítsa a forgószabályozót a(z)  szimbólumra. Nyissa ki a szelepet. Zárja el a szelepet, amint távozik a tiszta víz-/gőzelegy. A Cappuccinatore tisztítása ezzel sikeresen megtörtént. Javasoljuk, hogy rendszeres időközönként szedje szét a Cappuccinatorét és tisztítsa meg külön-külön az egyes alkatrészeket (lásd: „A Cappuccinatore tisztítása“ a 162. oldalon).
- A készülék 30 másodperc után automatikusan átvált gőzölési üzemmódból normál üzemmódba. Nyomja meg a gőzölés gombot , ha ennél hamarabb vissza szeretne váltani a normál üzemmódra.





Figyelem

Javasoljuk, hogy magas fehérjetartalmú, hideg tejet használjon. Ahhoz, hogy jó tejhabot kapjon, nem a tej zsírtartalma, hanem annak fehérjetartalma a mérvadó.

9 Tej felmelegítése



Előfeltétel: A készülék üzemkész (lásd „Be-/Kikapcsolás“ a 146. oldalon).

A Cappucinatoróval felmelegítheti a tejet közvetlenül a tejeszacskóból vagy egy edényből.

- Merítse bele a Cappucinatore csövet közvetlenül a tejbe.
- Tegyen egy csészét a Cappucinatore alá.
- Nyomja meg a gőzlés gombot .
 - A készenléti szimbólum  villog. A készülék ekkor megkezdja a felfűtést. Végül világítani kezd a szelep szimbóluma .

Figyelmeztetés!

A forró gőzzel és a forró gőzlőcsővel könnyen megégetheti vagy leforrázhatja magát!

- Soha ne nyúljon a kiáramló gőzbe!
 - Soha ne érintse meg használat közben vagy közvetlenül használat után a gőzlőcsövet!
-
- Fordítsa a forgószabályozót (**F** ábra, **3**) a „Meleg tej“ pozícióba. A „Meleg tej“ funkció akkor aktív, ha a(z)  szimbólum felfelé mutat a forgószabályozón.
 - Forgassa el a szelep kézikerekét (**A** ábra **11** sz.) az óramutató járásával megegyező irányba ütközésig a szelep kinyitásához.
 - A szelep szimbóluma  villog.
 - Amikor a meleg tej kívánt mennyiségét elérte, fordítsa el a szelepkapcsolót (**A** ábra, **11**) az óramutató járásával ellentétesen ütközésig, hogy elzárja a szelepet.
 - **A Cappucinatore atmosása:** A(z) 151 leírt módon járjon el.

10 Forró víz készítése

Előfeltétel: A készülék üzemkész (lásd „Be-/Kikapcsolás“ a 146. oldalon).

- Fordítsa a forgószabályozót (F ábra, 3) a „Forró víz“ pozícióba. A „Forró víz“ funkció akkor aktív, ha a(z)  szimbólum felfelé mutat a forgószabályozón.
- Tartson egy edényt a Cappucinatore alá.

Figyelmeztetés!

A kispriccelő forró vízzel és a forró gőzlőcsővel könnyen megégetheti vagy leforrázhatja magát!

Ha gőzölés után közvetlenül forró vizet adagol, először a bennmaradt forró gőz távozik a Cappucinatoréból, és a forró víz szétspriccelhet!

- Kerülje el, hogy a forró víz és a forró Cappucinatore közvetlenül a bőrével érintkezzen.

- Forgassa el a szelep kézikerekét (A ábra 11 sz.) az óramutató járásával megegyező irányba ütközésig a szelep kinyitásához.
 - A szelep szimbóluma  villog. Forró víz folyik a Cappucinatoréból az edénybe.
- Amikor a kívánt vízmennyiséget elérte, csavarja el a szelep kézikerekét az óramutató járásával ellentétesen ütközésig, így a szelepet bezárja.

Figyelem

Amikor a forró víz mennyisége eléri a 150 ml-t, a víz kiadása automatikusan leáll. Amennyiben nagyobb mennyiségű vízre van szüksége, forgassa a szelep kézikerekét alapállásba és ismételje meg a fent leírtakat.









11 A készülék beállítása





11.1 Vízkeménység



Az Ön lakhelyén található víz keménységének megállapításához használja a mellékelt tesztsíkokat. Ügyeljen a tesztsíkok csomagolásán található útmutatásra. Gyárilag 4-es vízkeménység van beállítva. Ha behelyezte Melitta® Claris®-vízszűrőt, akkor a készülék automatikusan 1-es keménységi szintre állítja át magát (lásd a(z) 147. oldalt).

Előfeltétel: A készülék üzemkész (lásd „Be-/Kikapcsolás“ a 146. oldalon).

A készülék minőségének megóvása érdekében a víz keménységét a következők szerint állítsa be:

- Tartsa lenyomva egyidejűleg a kávéfőzés gombot   és a kávéerősség gombot  több mint 2 másodpercen keresztül.
→ A készenléti szimbólum  gyorsan villog.
- Nyomja meg egyszer a kávéfőzés gombot   a „Vízkeménység beállítása“ menü behívásához.
→ A vízszűrő szimbóluma  világít.
- Nyomja meg többször egymás után a kávé erősség beállító gombot  a négy víz keménységi fokozat kiválasztásához.
→ Az Ön által kiválasztott, táblázat szerinti vízkeménységet a kávészem-szimbólumok  jelzik a kijelzőn.

Vízkeménység	Tulajdonságok	°dH	°f
1: 	lágý	0-7,2 °dH	0-13 °f
2: 	közepes	7,2-14 °dH	13-25 °f
3: 	kemény	14-21,2 °dH	25-38 °f
4:  villog	nagyon kemény (gyári beállítás)	>21,2 °dH	>38 °f

- Nyomja meg a Be-/Kikapcsoló gombot  a kiválasztott vízkeménység jóváhagyásához.
 - A kijelzőn röviden felvillannak a szimbólumok jóváhagyásképpen. A készülék üzemkész, a készenléti szimbólum  világít.



Figyelem









Amennyiben a 60 másodperces beállítási folyamat közben nem nyom meg egy gombot sem, a készülék automatikusan újra készenléti üzemmódba kapcsol.

11.2 Energiatakarékos üzemmód



A készülék az utolsó művelet után automatikusan (a beállítástól függően) energiatakarékos üzemmódba kapcsol (a készülék így jelentősen kevesebb energiát fogyaszt, mint készenléti üzemmódban). Az energiatakarékos üzemmódhoz különböző időtartamokat állíthat be. A készülék gyári beállítása 5 perc .

Előfeltétel: A készülék üzemkész (lásd „Be-/Kikapcsolás“ a 146. oldalon).

Az időzítőt a következőképpen állíthatja be:

- Tartsa lenyomva egyidejűleg a kávéfőzés gombot   és a kávéerősség gombot  több mint 2 másodpercen keresztül.
 - A készenléti szimbólum  gyorsan villog.
- Nyomja meg **kétszer** a kávéfőzés kezelőgombját  , hogy behívja az energiatakarékos üzemmód menüjét.
 - A víztartály szimbóluma  világít.
- Nyomja meg többször egymás után a kávé erősség kiválasztó gombot  az időzítés négy lehetséges időtartama közötti választásához.

Kijelző	Idő
	5 perc (gyári beállítás)
	15 perc
	30 perc
 villog	ki

- Nyomja meg a Be-/Kikapcsoló gombot  a kiválasztott időtartam jóváhagyásához.
→ A kijelzőn röviden felvillannak a szimbólumok jóváhagyásképpen. A készülék üzemkész, a készenléti szimbólum  világít.



Figyelem







A kávé erősség kiválasztó gombot  megnyomva felébreszti a készüléket az energiatakarékos üzemmódból. Ekkor azonnal főzhet kávé.

11.3 Auto OFF-funkció

A készülék az utolsó használat után (beállítástól függően) automatikusan kikapcsol. Az Auto OFF (automatikus kikapcsolás) funkcióhoz különböző időtartamokat állíthat be. A készülék gyári beállítása 1 óra .



Előfeltétel: A készülék üzemkész (lásd „Be-/Kikapcsolás“ a 146. oldalon).

Az időzítőt a következőképpen állíthatja be:

- Tartsa lenyomva egyidejűleg a kávéfőzés gombot   és a kávéerősség gombot  több mint 2 másodpercen keresztül.
→ A készenléti szimbólum  villog.
- Nyomja meg **háromszor** a kávéfőzés gombot   az automatikus kikapcsolás üzemmód menü behívásához.
→ A cseppfogó tálca szimbóluma  világít.

- Nyomja meg többször egymás után a kávé erősség kiválasztó gombot  az időzítés négy lehetséges időtartama közötti választásához.

Kijelző	Idő
	1 óra (gyári beállítás)
	2 óra
	4 óra
 villog	8 óra









- Nyomja meg a Be-/Kikapcsoló gombot  a kiválasztott időtartam jóváhagyásához.
 - A kijelzőn röviden felvillannak a szimbólumok jóváhagyásképpen. A készülék üzemkész, a készenléti szimbólum  világít.



11.4 Kávéfőzési hőmérséklet



Gyárilag a kávéfőzés hőmérséklete 2-es (közepes ) fokozatra van beállítva.

Előfeltétel: A készülék üzemkész (lásd „Be-/Kikapcsolás“ a 146. oldalon).

A kávéfőzés hőmérsékletét igényeinek megfelelően a következők szerint állítsa be:



- Tartsa lenyomva egyidejűleg a kávéfőzés gombot   és a kávéerősség gombot  több mint 2 másodpercen keresztül.
 - A készenléti szimbólum  villog.
- Nyomja meg **négyszer** a kávéfőzés gombot   a főzési hőmérséklet menüjének behívásához.
 - A tisztítás szimbóluma  világít.
- Nyomja meg egymás után többször a kávé erősség kiválasztó gombot  a három főzési hőmérséklet közötti választáshoz.

Kijelző	Kávéfőzési hőmérséklet
	alacsony
	közepes (gyári beállítás)
	magas

- Nyomja meg a Be-/Kikapcsoló gombot  a kiválasztott főzési hőmérséklet jóváhagyásához.
 - A kijelzőn röviden felvillannak a szimbólumok jóváhagyásképpen. A készülék üzemkész, a készenléti szimbólum  világít.

11.5 Gyári beállítások visszaállítása

Előfeltétel: A készülék üzemkész (lásd „Be-/Kikapcsolás“ a 146. oldalon).

- Tartsa lenyomva egyidejűleg a gőzkészítés gombot  és a Be-/Kikapcsoló gombot  több mint 2 másodpercen keresztül.
 - Minden beállítás visszaáll a gyári beállításra. A kijelzőn jóváhagyásképpen röviden felvillan a készenléti szimbólum .

A gyári beállítások áttekintése:

Funkció beállítás	Gyári beállítás
Vízkeménység	4. vízkeménység
Energiatakarékos üzemmód	5 perc
Auto OFF-funkció	1 óra
Kávéfőzési hőmérséklet	közepes

11.6 Őrlési fokozat

Az őrlési fokozatot kiszállítás előtt optimálisan beállították. Ekkor többször, időközönként víz folyik a gőzölőcsőből a kávézacc tartályba.

Az őrlési fokozatot csak a kávéőrlő működése **közben** tudja beállítani. Az őrlési fokozatot tehát közvetlenül a kávéfőzés indítása után állítsa be.

Amennyiben a kávé aromája nem elég intenzív, állítsa finomabbra az őrlési fokozatot.

- Nyúljon be a készülék jobb oldalán található mélyedésbe (**A** ábra **14** sz.) és jobbra húzza le a burkolatot.
- Indítsa el a normál kávéfőzési folyamatot.
- **Miközben a kávéőrlő üzemel:** állítsa a kart a három pozíció valamelyikébe (**E** ábra).
- Helyezze be a burkolat négy illesztő nyúlványát a készülék hátuljába, és nyomja le a burkolatot balra, amíg az be nem pattan a helyére.

A kar helyzete	Őrlési fokozat
bal	finom
középen	közepes
jobb	durva (gyári beállítás)

12 Tisztítás és karbantartás

12.1 Általános tisztítás

- Törölje le a készülék külsejét egy puha, benedvesített kendővel és kereskedelmi forgalomban kapható mosogatószerrel.
- **Rendszeresen ürítse és tisztítsa ki a cseppfogó tálcát (A ábra 1. sz.), de legkésőbb akkor, amikor az úszó felül a csészetartó tálcából kiemelkedik.**
- Rendszeresen tisztítsa ki a kávézacc tartályt.

Vigyázat!

- A készülék felszíne sérülésének elkerülése céljából ne használjon karcoló törölkendőt, szivacsot vagy tisztítószer!
- A cseppfogó tálcát soha ne tisztítsa mosogatógépben, mivel az eldeformálódhat.

Figyelem

A kávézacc tartály (A ábra 1 sz.) mosogatógépben elmosható. Ha gyakran tisztítja a kávézacc tartályt mosogatógépben, akkor az enyhén elszíneződhet.

12.2 A lefőző egység tisztítása

Előfeltétel: A készülék ki van kapcsolva (lásd „Be-/Kikapcsolás“ a 146. oldalon).



Figyelem

Készüléke optimális védelme érdekében javasoljuk, hogy a lefőző-egységet hetente egyszer folyó vezetékes vízzel mossa ki.

- Nyúljon be a készülék jobb oldalán található mélyedésbe (**A** ábra, **14** sz.) és jobbra húzza le a burkolatot.
- Nyomja meg, és tartsa nyomva a lefőző egység fogantyújának piros gombját (**B** ábra **1** sz.), és a fogantyút ütközésig forgassa az óramutató járásával megegyező irányba (kb. 75°-kal).
- A fogantyúnál fogva húzza ki a lefőző egységet készülékből.
- A lefőző egységet ne szedje szét! Ne mozgassa és ne forgassa el az alkatrészeket!
- Öblítse át alaposan folyó víz alatt minden oldalról a teljes lefőző-egységet. Különösen arra ügyeljen, hogy a **D** ábrán bemutatott felület kávézacc-mentes legyen.



Vigyázat!

Soha ne tisztítsa a lefőző-egységet mosogatógépben.

- Hagyja lecsöpögni a vizet a lefőző egységről.
- Szükség esetén távolítsa el a kávézaccot a készülék belsejének azon felületéről, amelyre a lefőző-egységet helyezi.
- Helyezze vissza a lefőző egységet a készülékbe, és annak fogantyúját forgassa ütközésig az óramutató járásával ellentétes irányba a lefőző egység rögzítése céljából.
- Helyezze be a burkolat négy illesztő nyúlványát a készülék hátuljába, és nyomja le a burkolatot balra, amíg az be nem pattan a helyére.

12.3 A Cappuccinatore tisztítása

Javasoljuk, hogy hetente egyszer tisztítsa meg a Cappuccinatorét a Melitta® kávéautomaták tejadagoló rendszerének tisztítására szolgáló tisztítóval.

A(z) 151 oldalon a „Cappuccinatore átmosása” c. részben leírtak szerint járjon el és tiszta víz helyett a tejhez való tisztító oldatot használja.

- A Cappuccinatorét közvetlenül használat után tisztítsa meg, ha azzal tejet melegített vagy habosított.
- Várja meg, míg a Cappuccinatore lehűl, majd törölje át kívülről egy nedves ruhával.
- Az alapos napi tisztításhoz húzza le a Cappuccinatorét (**A** ábra, **13**) a gőzlőcsőről (**A** ábra, **12**) majd szedje szét alkatrészeire (**F** ábra).
- Ehhez húzza le a tejadagoló csövet, a tejhab-/forróvízfűvőkát (**F** ábra, **6**) és a levegőszívó csövet (**F** ábra, **2**) a csatlakozóidomról (**F** ábra, **5**).
- Öblítsen át minden alkatrészt folyó víz alatt. Különösen alaposan tisztítsa meg a levegőszívó csövet.
- Fordított sorrendben szerelje vissza a Cappuccinatorét.
- Ütközésig tolja rá a Cappuccinatorét (**A** ábra, **13**) a gőzlőcsőre (**A** ábra, **12**).

12.4 A tisztítóprogram





Ez a folyamat kb. 10 percig tart. A teljes folyamat ideje alatt a tisztító szimbólum villog .

Előfeltétel: A készülék ki van kapcsolva (lásd „Be-/Kikapcsolás“ a 146. oldalon).

Vigyázat!

- A beépített tisztítóprogramot kéthavonta, vagy kb. 200 csésze lefőzött kávé után indítsa el, de legkésőbb akkor, amikor a tisztítás szimbóluma  a kijelzőn világít.
- Kizárólag a Melitta® kávéautomatákhoz készített tisztítótáblétját alkalmazza. Ezeket a tisztítótáblétákat kifejezetten a Melitta® CAFFEO® SOLO®&perfect milk készülékhez készítették. Amennyiben más tisztítószer alkalmaz, az a készülék károsodásához vezethet.

A beépített tisztítóprogramot a következőképpen futtassa:



- 1 Nyissa fel a víztartály fedelét (**A** ábra **7** sz.) és emelje ki a készülékből a víztartályt. Töltse fel a víztartályt friss vezetékes vízzel a max. jelölésig, majd helyezze vissza.
- 2 Tartsa lenyomva egyidejűleg a kávéfőzés gombot   és a Be-/Kikapcsoló gombot  két másodpercnél hosszabb ideig.
 - A tisztítás szimbóluma  villog.
A cseppfogó tálca szimbóluma  világít.
- 3 Ürítse ki a cseppfogó tálcat és a kávézacc tartályt.
- 4 Helyezze vissza a cseppfogó tálcat a kávézacc tartály **nélkül** és a kávézacc tartályt állítsa a kifolyó alá.

1. fázis

Az 1. fázis közben a kijelzőn megjelenik egy kávészem szimbólum .

→ Ezután két automatikus öblítést hajt végre a készülék.

Végül világít a készenléti szimbólum .

- 5 Nyúljon be a készülék jobb oldalán található mélyedésbe (**A** ábra **14** sz.) és jobbra húzza le a burkolatot.
- 6 Nyomja meg, és tartsa lenyomva a lefőző egység fogantyújának piros gombját (**B** ábra **1** sz.), és a fogantyút forgassa az óramutató járásával megegyező irányba ütközésig (kb. 75°-ot).
- 7 A fogantyúnál fogva húzza ki a lefőző egységet a készülékből.
 - A készenléti szimbólum  és a tisztítás szimbóluma  felváltva villog, ha a lefőző egység nincs a készülékben.

Vigyázat!



A lefőző egység károsodhat!

- A tisztítási folyamat közben a lefőző egységet csak az itt meghatározott időpontban vegye ki!

- 8 A lefőző egységet ne szedje szét! Ne mozgassa és ne forgassa el az alkatrészeket!
- 9 Öblítse ki alaposan a lefőző egységet.
- 10 Hagyja lecsöpögni a vizet a lefőző egységről.
- 11 Tegye a tisztítótablettákat a lefőző egységbe (**C** ábra).
- 12 Helyezze vissza a lefőző egységet a készülékbe és a lefőző egység fogantyúját forgassa ütközésig az óramutató járásával ellentétes irányba, hogy a lefőző egységet rögzítse.
 - Az 1. fázis befejeződött.

2. fázis

A 2. fázis közben két kávészem szimbólum  látszik a kijelzőn.

→ A tisztítás szimbóluma  továbbra is villog, a készenléti szimbólum  kialszik. A víztartály szimbóluma  világít.

13 Helyezze be a burkolat négy illesztő csapját a készülék hátuljába, és nyomja le a burkolatot balra, amíg az be nem pattan a helyére.

14 Nyissa fel a víztartály fedelét (A ábra 7 sz.) és emelje ki a készülékből a víztartályt. Töltse fel a víztartályt friss vezetékes vízzel a max. jelölésig, majd helyezze vissza.

15 Nyomja meg a gőzölés gombot  a beépített tisztítási folyamat folytatásához.

→ Vegye figyelembe a tesztcsík csomagolásán található utasítást. Gyárilag 4-es keménységi fok van beállítva. A kávékifolyóból és készülék belsejében víz folyik a cseppfogó tálcába. Végül a cseppfogó tálca szimbóluma világít .

→ Az 2. fázis befejeződött.

3. fázis

A 3. fázis közben a kijelzőn 3 kávészem szimbólum  látszik a kijelzőn.

16 Ürítse ki a cseppfogó tálcát és a kávézacc tartályt.

17 Helyezze vissza a cseppfogó tálcát a kávézacc tartály **nélkül** és a kávézacc tartályt állítsa a kifolyó alá.

→ Az 3. fázis befejeződött.

4. fázis

A 4. fázis során a kijelzőn 3 kávészem-szimbólum  jelenik meg. A középső kávészem villog.

- Vegye figyelembe a tesztsík csomagolásán található utasítást. Gyárilag 4-es keménységi fok van beállítva. A kávékifolyóból és készülék belsejében víz folyik a cseppfogó tálcába. Végül a cseppfogó tálca szimbóluma világít .

18 Ürítse ki a cseppfogó tálcát és a kávézacc tartályt, majd helyezze azokat a készülékbe.

- Rövid felfűtési fázis után világít a készenléti szimbólum . A készülék üzemkész.

12.5 A vízkömentesítő folyamat





Ezért azt javasoljuk, hogy az őrlési fokozatot csak körülbelül 1000 kávé lefőzése (kb. 1 év) után állítsa be. Ekkor az egész folyamat alatt villog a vízkötelenítés szimbóluma .

Előfeltétel: A készülék ki van kapcsolva (lásd „Be-/Kikapcsolás“ a 146. oldalon).

Vigyázat!

- A vízkömentesítést háromhavonta végezze el, vagy akkor, amikor a vízkömentesítés szimbólum  világít a kijelzőn.
- Kizárólag Melitta® ANTI CALC Espresso Machines vízkömentesítőt használjon. Ezeket a termékeket kifejezetten a Melitta® CAFFEO® SOLO®&perfect milk készülékhez készítették.
- Soha ne alkalmazzon ecetet vagy más vízkömentesítő anyagot.

A vízkömentesítést a következőképpen végezze:

- 1 Távolítsa el - amennyiben még benne van - a Melitta® Claris® vízszűrőt a vízkömentesítés előtt a víztartályból (lásd 147. oldal).
- 2 Nyomja be egyidejűleg a gőzölés gombot  és a Be-/Kikapcsoló gombot  több mint 2 másodpercig.
 - A vízkömentesítés szimbóluma  villog.
 - A cseppfogó tálca szimbóluma  világít.

1. fázis

Az 1. fázis közben a kijelzőn megjelenik egy kávészem szimbólum .

- 3 Ürítse ki a cseppfogó tálcat, majd ezt követően helyezze vissza azt a kávézacc tartály **nélkül**, és helyezze a kávézacc tartályt a Cappuccinatore alá. Győződjön meg arról, hogy a forgószabályozó a „Forró víz“  szimbólumú pozíción áll.

→ A víztartály szimbóluma  világít.

- 4 Nyissa fel a víztartály fedelét (**A** ábra **7** sz.), emelje ki a készülékből a víztartályt, és teljesen ürítse ki azt.
- 5 Adjon vízkőmentesítő anyagot (pl. Melitta® ANTI CALC Espresso Machines folyékony vízkőmentesítőt) a csomagoláson előírtaknak megfelelően a víztartályba. A vízkőmentesítő oldat (vízkőmentesítő+víz) összmenyisége nem lépheti túl a 0,5 litert (lásd a víztartály jelölését).

Figyelmeztetés!

A vízkőmentesítő anyagok bőrirritációt okozhatnak.

Ügyeljen a biztonsági tudnivalókra és a mennyiségi adatokra a vízkőmentesítő anyagok csomagolásán.

- 6 Helyezze vissza a víztartályt.
- 7 Nyomja meg a gőzölés gombot  a vízkőmentesítő program elindításához.

→ Az 1. fázis befejeződött.



2. fázis

A 2. fázis közben két kávészem szimbólum  látszik a kijelzőn.

→ 5 percig tart. A víz kifolyik a kifolyón, valamint a készülék belsejében a cseppfogó tálcára. Ez a folyamat kb. 15 percig tart. Végül világítani kezd a szelep szimbóluma .

8 Ügyeljen arra, hogy a kávézacc tartályt a Cappuccinatore alá helyezze!

9 Forgassa el a szelep kézikerekét (A ábra 11 sz.) az óramutató járásával megegyező irányba ütközésig a szelep kinyitásához.

→ Több szakaszban víz folyik a Cappuccinatoréból a kávézacc tartályba. A szelep szimbóluma  közben villog. Ez a folyamat kb. 10 percig tart. Végül a cseppfogó tálca szimbóluma kezd világítani .

10 Hagyja a szelepet nyitva.

11 Ürítse ki a kávézacc tartályt és a cseppfogó tálcát, majd helyezze be a cseppfogó tálcát. Helyezze a kávézacc tartályt ismét a Cappuccinatore alá.

→ A víztartály szimbóluma  világít.



12 Alaposan öblítse ki a víztartályt friss vezetékes vízzel, a max. jelölésig töltsse fel, és helyezze azt vissza a készülékbe.

13 Nyomja meg a gőzölés gombot  a vízkőmentesítő program folytatásához.

→ Az 2. fázis befejeződött.

3. fázis

A 3. fázis közben a kijelzőn 3 kávészem szimbólum  látszik a kijelzőn.

→ Ekkor víz folyik a Cappucinatoréból a kávézacc tartályba. A szelep szimbóluma  eközben villog. Végül világítani kezd a szelep szimbóluma .

14 Forgassa a szelep kézikerekét az óramutató járásával ellentétes irányba ütközésig, hogy a szelepet bezárja.

→ Víz folyik a készülék belsejében a cseppfogó tálcába. Végül a cseppfogó tálca szimbóluma világít .

15 Ürítse ki a cseppfogó tálcát és a kávézacc tartályt, majd helyezze azokat a készülékbe.

→ Rövid felfűtési fázis után világít a készenléti szimbólum . A készülék üzemkész.

16 Helyezze vissza a Melitta® Claris® vízsűrőt a víztartályba.







13 Szállítás és ártalmatlanítás

13.1 Előkészítés szállításra, fagyvédelem és intézkedések hosszabb használaton kívül helyezés esetére

A készülék kigőzölése

A mennyiben a készüléket hosszabb ideig használaton kívül helyezi, vagy szállítja, gőzölje azt ki. Ezzel a készüléket megóvja a fagykároktól.

Előfeltétel: A készülék üzemkész (lásd „Be-/Kikapcsolás“ a 146. oldalon).

- Vegye ki a Melitta® Claris® vízszűrőt a víztartályból.
- Tartsa lenyomva egyidejűleg a kávéfőzés gombot   és a Be-/Kikapcsoló gombot  két másodpercnél hosszabb ideig.
 - A készenléti szimbólum  a rövid felfűtési fázis idején villog. Végül a víztartály szimbóluma világít .
- Nyissa fel a víztartály fedelét (A ábra, 7 sz.), és emelje ki a készülékből a víztartályt.
 - A szelep szimbóluma  világít.
- Tegyen egy edényt a Cappucinatore alá.
- Forgassa el a szelep kézikerekét az óramutató járásával megegyező irányba ütközésig a szelep kinyitásához.
 - A Cappucinatoréból víz folyik az edénybe, ezenkívül gőz is távozik. A szelep szimbóluma  villog.

Figyelmeztetés!

Forró gőz leforrázhatja!

Ügyeljen arra, hogy ne forrázza le magát a Cappucinatorén keresztül távozó forró gőzzel.

- Ha már nem jön több gőz, forgassa a szelepkapcsolót az óramutató járásával ellentétes irányba ütközésig, így a szelepet zárja.
→ A készülékből távozott a gőz, így automatikusan kikapcsol.



Figyelem

A Melitta® Claris® vízszűrő nem állhat hosszabb ideig szárazon. Ha a készüléket hosszabb ideig nem használja, akkor a Melitta® Claris® vízszűrőt egy pohár vízben, hűtőben tárolja.

Szállítás

- Gőzölje ki a készüléket (lásd 171 oldal).
- Ürítse ki és tisztítsa meg a cseppfogó tálcat és a kávézacc tartályt.
- Ürítse ki a víztartályt és a szemeskávé tartályt. A mélyen lévő kávészemeket porszívóval távolíthatja el.
- Tisztítsa meg a lefőző egységet (lásd 161 oldal).
- Vegye le a Cappucinatorét (**A** ábra, **13**).
- A készüléket lehetőség szerint az eredeti - habszivacs - csomagolásban szállítsa, hogy a szállítási sérüléseket elkerülje.







Vigyázat!







Ne szállítsa, vagy tárolja a készüléket alacsony hőmérsékletű zárt felépítményű szállítóeszközzel vagy helyen, mert a benne lévő maradék víz megfagyhat, vagy lecsapódhat, és ez a készülék károsodásához vezethet.

Ártalmatlanítás

- A készüléket környezetbarát módon, megfelelő gyűjtőhelyen ártalmatlanítsa.

14 Hibaelhárítás

Üzemzavar	Oka	Intézkedés
A kávé csak cseppenként folyik.	Az őrlési fokozat túl finom.	Az őrlési fokozatot állítsa be durvábbra. Tisztítsa meg a lefőző egységet. Vízmentesítse a készüléket. Futtassa le a tisztítóprogramot.
Nem folyik a kávé.	A víztartály üres, vagy nem jól helyezték be.	Töltse fel a víztartályt és igazítsa a helyére. Nyissa ki a szelepet és hagyja nyitva, amíg víz ki nem folyik a készülékből, majd zárja be a szelepet.
	Eltömődött a lefőző egység.	Tisztítsa meg a lefőző egységet.
A kávédaráló nem darálja meg a kávészemeket.	A kávészemek nem esnek be a kávédarálóba (túl olajosak a kávészemek).	Óvatosan ütögesse meg a szemeskávé tartályt
	Idegen test van a kávédarálóban.	Vegye fel a kapcsolatot a Hotline-nal.
A kávédaráló nagyon zajos.	Idegen test van a kávédarálóban.	Vegye fel a kapcsolatot a Hotline-nal.
A kávészem-szimbólum  villog, bár a szemeskávé tartály meg van töltve.	Nincs elegendő szemeskávé a lefőző egység tartályában.	Nyomja meg a kávéfőzés   vagy a kávéerősség  választógombot.
A szelep szimbóluma  folyamatosan villog.	Levegő van a készülék belsejében lévő vezetékben.	Nyissa ki a szelepet, amíg a víz ki nem folyik, majd zárja be ismét a szelepet. Tisztítsa meg a lefőző egységet.

Üzemzavar	Oka	Intézkedés
Tej habosításakor túl kevés hab keletkezik.	A Cappucinatore forgószabályozója rossz pozícióban van.	Állítsa megfelelő pozícióba a forgószabályozót.
	A Cappucinatore elszennyeződött.	Szedje szét és tisztítsa meg a Cappucinatorét (lásd a(z) 162 oldalt).
A lefőző egységet nem lehet a helyére visszatenni.	Rosszul rögzítette a lefőző egységet.	Ellenőrizze, hogy a lefőző egységet rögzítő fogantyú bepattant-e a helyére.
	A meghajtás nincs a megfelelő pozícióban.	Kapcsolja ki és be a készüléket, és végül tartsa lenyomva egyidejűleg két másodpercnél tovább a kávéfőzés   és a gőzölés  gombot. A meghajtás beáll a megfelelő pozícióba. Végül helyezze be a lefőző-egységet, és ellenőrizze annak helyes rögzítését.
A tisztítást jelző szimbólum  és a készenléti állapotot jelző szimbólum  felváltva villog.	Nem, vagy rosszul helyezte be a lefőző egységet.	Helyezze be megfelelően a lefőző egységet.
	A lefőző egység tartálya túl van töltve.	Kapcsolja ki és újra be a készüléket a Be-/Kikapcsoló gombbal  (szükség esetén ismételve meg), amíg a készenléti üzemmódot ki nem jelzi a készülék.
Minden kezelőgomb folyamatosan villog.	Rendszerhiba	A készüléket a Be-/Kikapcsoló gomb  segítségével kapcsolja be és ki; amennyiben a hiba nem szűnik meg, küldje a készüléket szervizbe.

Шановні покупці!

Вітаємо вас з купівлею апарата Melitta® CAFFEO® SOLO®&perfect milk

Ми раді привітати ще одного гурмана кави і цінителя апарата Melitta® CAFFEO® SOLO®&perfect milk

Новий високоякісний апарат Melitta® CAFFEO® SOLO®&perfect milk подарує вам безліч незабутніх моментів за чашкою кави. Насолоджуйтеся вашою улюбленою кавою або еспресо та задовільніть свої найвибагливіші смаки.

Щоб ви та ваші друзі довго могли користуватися апаратом Melitta® CAFFEO® SOLO®&perfect milk, уважно прочитайте цю інструкцію та зберігайте її в надійному місці.

За додатковою інформацією або, якщо ви маєте питання щодо використання цього приладу, звертайтеся безпосередньо до нас, або до наших сайтів в Інтернеті www.melitta.de.

Ми сподіваємося, що ваша нова повністю автоматична кавова машина принесе вам багато радісних моментів за чашкою кави.

Колектив розробників Melitta® CAFFEO®

Зміст

1	Вказівки до інструкції з експлуатації	178
1.1	Позначення та символи у тексті цієї інструкції з експлуатації	178
1.2	Використання за призначенням.....	179
1.3	Використання не за призначенням.....	179
2	Загальні вказівки з техніки безпеки.....	180
3	Опис апарата	183
3.1	Пояснення до малюнку А.....	183
3.2	Пояснення до малюнку F	184
3.3	Дисплей	184
4	Введення в експлуатацію	186
4.1	Встановлення.....	186
4.2	Підключення.....	187
4.3	Наповнення контейнеру для кавових зерен	187
4.4	Встановлення Cappuccinatore	187
4.5	Наповнення резервуара для води.....	188
4.6	Видалення повітря.....	188
4.7	Регулювання необхідної кількості напою	189
4.8	Регулювання міцності кави	189
5	Ввімкнення та вимкнення	190
5.1	Ввімкнення апарата.....	190
5.2	Вимкнення апарата	190
6	Встановлення фільтра для води Melitta® Claris®	191
7	Приготування еспресо і Café Crème	193
8	Приготування молочної піни.....	194
9	Нагрівання молока	196
10	Приготування гарячої води.....	197

11	Встановлення функцій	198
11.1	Жорсткість води	198
11.2	Режим енергозбереження	200
11.3	Функція автоматичного вимикання	201
11.4	Температура заварювання	202
11.5	Повернення до заводських налаштувань	204
11.6	Ступінь помелу	205
12	Догляд та обслуговування	206
12.1	Загальне очищення	206
12.2	Очищення блоку заварювання	207
12.3	Очищення Sappuccinatore	208
12.4	Інтегрована програма очищення	209
12.5	Інтегрована програма видалення вапняних відкладень усунення213	
13	Транспортування та утилізація	217
13.1	Підготовка до транспортування, захист від морозу та заходи при тривалій перерві у використанні	217
14	Усунення несправностей	219

1 Вказівки до інструкції з експлуатації

Для легкої орієнтації розкрийте першу та останню сторінки цієї інструкції з експлуатації.

1.1 Позначення та символи у тексті цієї інструкції з експлуатації

Символи у цій інструкції з експлуатації вказують на особливу небезпеку, що виникає при користуванні апаратом Melitta® CAFFEO® SOLO®&perfect milk, або дають корисну інформацію.

Попередження!

Текст з таким символом містить інформацію щодо вашої безпеки та вказує на можливі травми та нещасні випадки.

Обережно!

Текст з таким символом містить інформацію про недопустимі операції і вказує на можливу небезпеку пошкодження апарату.

Вказівка

Текст з таким символом містить важливу додаткову інформацію про експлуатацію Melitta® CAFFEO® SOLO®&perfect milk.

1.2 Використання за призначенням

Апарат Melitta® CAFFEO® SOLO®&perfect milk призначений виключно для приготування кави і кавових напоїв, для нагрівання води і молока, а також для приготування молочної піни поза апаратом.

Використання за призначенням означає,

- що користувач уважно прочитає, зрозуміє та буде дотримуватися цієї інструкції з експлуатації.
- що він зокрема дотримується вказівок з техніки безпеки;
- що він використовує Melitta® CAFFEO® SOLO®&perfect milk відповідно до експлуатаційних вимог, описаних в даній інструкції з експлуатації.

1.3 Використання не за призначенням

Використанням не за призначенням вважається використання Melitta® CAFFEO® SOLO®&perfect milk іншим чином, ніж зазначено у цій інструкції.



Попередження!

При використанні не за призначенням можна отримати травму або опіки водою чи паром.



Вказівка

Виробник не відповідає за можливі збитки, що виникли внаслідок використання цього апарата не за призначенням.

2 Загальні вказівки з техніки безпеки

Прочитайте дану інструкцію дуже уважно. Недотримання вказівок може призвести до нанесення шкоди здоров'ю або пошкодження апарату.



Попередження!

- Слід зберігати такі предмети як матеріали для пакування, дрібні деталі і т.і. у недоступному для дітей місці.
- Всі особи, що використовують даний апарат, спочатку повинні вивчити принципи його обслуговування і ознайомитися з можливими небезпеками.
- Ніколи не дозволяйте дітям використовувати цей апарат або гратися поряд з ним без нагляду дорослих.
- Апарат може використовуватися дітьми до 8 років, а також особами з обмеженими фізичними, сенсорними та ментальними можливостями або з недостатнім досвідом чи знаннями, якщо вони знаходяться під наглядом або були проінструктовані щодо техніки безпеки при використанні апарата і розуміють небезпеку зв'язану з ним. Ніколи не дозволяйте дітям гратися апаратом. Ніколи не дозволяйте дітям або особам з обмеженими фізичними, сенсорними та ментальними можливостями або з недостатнім досвідом чи знаннями без нагляду проводити догляд та обслуговування апарата.
- Слід дотримуватися загальних вказівок з техніки безпеки, вказаних в інших розділах цієї інструкції.



Попередження!

- Експлуатувати апарат тільки тоді, якщо він знаходиться у бездоганному стані.
- Ніколи не намагайтеся ремонтувати апарат самостійно. У разі виникнення необхідності ремонту звертайтеся на „гарячу лінію“ Melitta®.
- Не вносьте ніяких змін у конструкцію, складові частини та приладдя, яке постачається разом з апаратом.
- Ні в якому разі не занурюйте апарат у воду.
- Ніколи не торкайтеся поверхонь апарата мокрими руками або ногами.
- Ніколи не торкайтеся гарячих поверхонь апарата.
- Ні в якому разі не відкривайте апарат під час його роботи.
- Ні в якому разі не відкривайте праву частину кожуха під час роботи апарата окрім тих випадків, коли на це прямо вказують інструкції, представлені в даній інструкції з експлуатації.
- Цей апарат призначений для побутового або подібного використання, наприклад, на кухнях для співробітників магазинів, в офісах та інших промислових приміщеннях, в сільськогосподарських будівлях, клієнтами в готелях, мотелях і інших житлових приміщеннях, у пансіонатах





Попередження!

- У разі пошкодження кабелю звертайтеся до сервісного центру. На протязі всього гарантійного строку перевірка та ремонт проводяться тільки кваліфікованим персоналом виробника.
- Зверніть увагу на вказівки з безпеки у інших розділах цієї інструкції.

3 Опис апарата

3.1 Пояснення до малюнку А

Номер малюнку	Пояснення
1	Піддон для збору крапель з підставкою для сушки чашок та ємність для кавових решток (всередині), а також поплавець (індикація наповнення піддону)
2	Випускний отвір з можливістю регулювання за висотою
3	Кнопка "Ввімк./Вимк." 
4	Регулятор кількості кави
5	Кнопка подачі кави  
6	Кнопка міцності кави 
7	Резервуар для води
8	Контейнер для кавових зерен
9	Кнопка подачі пари 
10	Дисплей
11	Клапан для подачі молочної піни та гарячої води
12	Трубка для подачі пари
13	Sarpuccinatore
14	Права частина кожуха (знімна, під нею знаходиться регулятор тонкості помелу, блок заварювання і заводська табличка)

3.2 Пояснення до малюнку F

Номер малюнку	Пояснення
1	Впускний повітряний клапан
2	Патрубок для всмоктування повітря
3	Ручка регулювання
4	Підключення трубки для молока
5	Перехідник
6	Форсунка для молочної піни та гарячої води

3.3 Дисплей

Символ	Позначення	Індикація	Пояснення/вимога
	Готовність	блимає	Апарат нагрівається або виконується приготування кави.
		світиться	Апарат готовий до використання.
	Фільтр для води Melitta®Clariss®	світиться	Замініть фільтр для води Melitta® Clariss®
		блимає	Виконується заміна фільтра для води
	Резервуар для води	світиться	Наповнення резервуара для води
		блимає	Встановіть резервуар для води
	Піддон для збору крапель та ємність для кавових решток	світиться	Спорожніть піддон для збору крапель та ємність для кавових решток
		блимає	Встановіть піддон для збору крапель та ємність для кавових решток
	Міцність кави	світиться	1 зерно: середня 2 зерна: нормальна 3 зерна: міцна
		блимає	Наповніть контейнер для зерна; мигання припиниться після наступної подачі кави.

Символ	Позначення	Індикація	Пояснення/вимога
	Очищення	світиться	Очистіть апарат
		блимає	Виконується інтегрована програма очищення
	Видалення вапняних відкладень	світиться	Очистіть прилад від вапняних відкладень
		блимає	Виконується інтегрована програма видалення вапняних відкладень
	Клапан для подачі молочної піни та гарячої води	світиться	Готовність до спінювання
		блимає	Подається молочна піна та гаряча вода.



Вказівка

Якщо на дисплеї слабо світяться усі символи, апарат знаходиться у режимі енергозбереження.

4 Введення в експлуатацію

Перед початком експлуатації виконайте описані нижче дії.

Після виконання цих дій апарат готовий до використання. Після цього можна почати приготування кави. **Рекомендується вилити дві перші чашки кави після першого вмикання апарата.**

4.1 Встановлення

- Розмістіть апарат на сухій, рівній і нерухомій поверхні. Відстань до стіни та інших предметів повинна становити не менше 10 см.
- На задньому краю апарата Melitta® CAFFEO® SOLO®&perfect milk розташовані два ролики. Завдяки цьому апарат можна легко переміщати, злегка піднявши його.

Обережно!

- Ніколи не розташовуйте апарат на гарячих поверхнях або у вологих приміщеннях.
 - Не транспортуйте та не зберігайте апарат у транспортних засобах та приміщеннях з низькою температурою, тому що залишки води у апараті можуть замерзнути або конденсуватися, що призведе до пошкодження апарата. Дотримуйтесь вказівок на сторінці 217
-
- Ємність для кавових решток знаходиться у піддоні для збору крапель. Слідкуйте за тим, щоб піддон для збору крапель був вставлений до упору.



Вказівки

- Зберігайте матеріали для упакування та пінопласт для уникнення пошкодження під час транспортування у разі повернення товару.
- Наявність слідів кави і води в апараті перед першим вмиканням є нормальним явищем. Це свідчить про те, що працездатність апарата перевірялася на заводі.

4.2 Підключення

- Підключіть кабель живлення до відповідної мережевої розетки.



Попередження!

Загроза спалахування та удару електричним струмом через неправильну мережеву напругу, неправильне або пошкоджене підключення та кабель живлення

- Переконайтеся, що мережева напруга відповідає напрузі, зазначеній на заводській табличці апарата. Заводська табличка розташована з правого боку апарата за кожухом блока заварювання (мал. А, № 14).
- Переконайтеся, що штепсельна вилка відповідає діючим нормам щодо електричної безпеки. У разі виникнення сумнівів звертайтеся до професійного електрика.
- Ніколи не використовуйте пошкоджений кабель (пошкоджена ізоляція, оголений провід).

4.3 Наповнення контейнеру для кавових зерен

- Зніміть кришку контейнеру для зерен та наповніть свіжими кавовими зернами.



Увага!

- Наповнюйте контейнер для кавових зерен тільки кавовими зернами.
 - Ніколи не наповнюйте контейнер для кавових зерен меленими, сублимованими або карамелізованими кавовими зернами.
- Закрийте контейнер кришкою.

4.4 Встановлення Cappuccinatore

До комплекту цієї повністю автоматичної кавової машини додається Cappuccinatore для приготування теплого молока та молочної піни.

- Встановіть Cappuccinatore (мал. А, № 13) до упору на трубку для подачі пари (мал. А, № 12).

4.5 Наповнення резервуара для води

- Відкиньте кришку резервуара для води (мал. А, № 7) та витягніть резервуар з апарата в напрямку вверху.
- Наповніть резервуар свіжою водопровідною водою до позначки max та знову встановіть у апарат.



Вказівка





Якщо резервуар для води спорожнівся під час роботи (наприклад, при подачі кави), світиться символ резервуара для води. Виконувана операція припиняється, і перш ніж запустити нову операцію, слід заповнити резервуар для води.

4.6 Видалення повітря



Обережно!

Видалення повітря з апарата можливе лише **без** фільтра для води Melitta® Claris® та з наповненим резервуаром для води.



- Встановіть фільтр для води Melitta® Claris® в резервуар для води лише після видалення повітря апарата.
 - **Перед** ввімкненням наповніть резервуар свіжою водопровідною водою до позначки max.
-
- Натисніть кнопку „Ввімк./Вимк.“ , щоб ввімкнути апарат.
 - На дисплеї з'явиться символ клапана . Повітря з апарата слід видаляти через Сarruccinatore, щоб у трубопроводі для води не залишилося повітря.
 - Підставте під Сarruccinatore велику ємність.
 - Поверніть регулятор клапана (мал. А, № 11) за годинниковою стрілкою до упору, щоб відкрити клапан.
 - Символ клапана  блимає. Вода поступає у ємність під Сarruccinatore.
 - Як тільки вода припинить текти та загориться символ клапана , щоб закрити клапан, поверніть регулятор клапана проти годинникової стрілки до упору.
 - Апарат готовий до використання.

4.7 Регулювання необхідної кількості напою

- Для безступінчастого регулювання кількості кави поверніть регулятор кількості кави (мал. А, № 4) (регулятор ліворуч: менше кави, регулятор праворуч: більше кави).

Отримувана кількість	Регулятор в лівому крайньому положенні	Регулятор посередині	Регулятор в правому крайньому положенні
на одну чашку	30 мл	125 мл	220 мл
на дві чашки	2 x 30 мл	2 x 125 мл	2 x 220 мл

4.8 Регулювання міцності кави

- Кілька разів послідовно натисніть кнопку міцності кави для вибору між трьома можливими ступенями міцності .
→ Ваш вибір буде відображено на дисплеї за допомогою символів кавових зерен 

Індикація	Міцність кави
	середня
	нормальна (заводські налаштування)
	міцна

- Також можна змінити аромат кави за допомогою регулювання тонкості помелу. Див. відповідні вказівки на стор 205.



5 Ввімкнення та вимкнення

5.1 Ввімкнення апарата





Вказівка

При кожному ввімкненні апарат виконує автоматичне промивання.

- Підставте посудину під випускний отвір.
- Щоб ввімкнути апарат, натисніть кнопку ввімкн./вимкн. .
- Починає блимати символ готовності апарата до використання .
. Виконується нагрівання апарата. Апарат виконує автоматичне промивання, під час якого гаряча вода витікає з випускного отвору.
Після цього загориться символ готовності апарата до використання .
Апарат готовий до використання.







5.2 Вимкнення апарата





- Підставте посудину під випускний отвір.
- Щоб вимкнути апарат натисніть кнопку „Ввімкн./Вимкн.“ .
- Апарат виконує автоматичне промивання каналу подачі кави, якщо перед цим виконувалося приготування кави. Камера для заварювання переходить до режиму очікування. Гасне символ готовності апарата до використання .

6 Встановлення фільтра для води Melitta® Claris®

До апарата додається фільтр для води Melitta® Claris® для фільтрації вапна та інших шкідливих домішок. Встановлюйте фільтр до апарата лише **після першого використання**. При використанні фільтра очищення від накипу проводиться значно рідше, а рівень жорсткості води автоматично встановлюється на рівень 1 (див. сторінку 198) Завдяки надійному захисту від накипу збільшується термін служби апарата. Фільтр потрібно регулярно міняти, але не рідше ніж 2 рази в місяць, щонайпізніше при появі відповідного символу фільтра для води  на дисплеї.

Попередня умова: апарат вимкнений (див. „Ввімкнення та вимкнення” на сторінці 190).

- Одночасно натисніть кнопку міцності кави  і кнопку „Ввімкн./Вимкн.”  і тримайте її натиснутою більше 2 секунд.
 - Символ фільтра для води  блимає під час всієї операції заміни фільтра. Загорається символ піддону для збору крапель .
- Спорожніть піддон для збору крапель та встановіть його знову.
 - На дисплеї світиться символ резервуара для води .
- **Перед** встановлюванням покладіть фільтр для води на декілька хвилин у стакан зі свіжою водопровідною водою.
- Відкиньте кришку резервуара для води (мал. А, № 7) та витягніть резервуар з апарата в напрямку вверх.
- Спорожніть резервуар для води.
- Обережно вкрутіть фільтр для води Melitta® Claris® в різьбовий отвір у днищі резервуара для води.
- Наповніть резервуар свіжою водопровідною водою до позначки max та знову встановіть у апарат.
 - Світиться символ клапана .
- Встановіть достатньо велику посудину під Cappuccinatore (напр. піддон для збору крапель).

- Поверніть регулятор клапана (мал. **A**, № **11**) за годинниковою стрілкою до упору, щоб відкрити клапан.
- Символ клапана блимає . Вода тече у посудину під Caruccinatore.
- Після того, як перестане витікати вода і буде світитися символ клапана , поверніть регулятор клапана проти годинникової стрілки до упору, щоб закрити клапан.
 - Після цього загориться символ готовності до використання  і символи кавових зерен . Апарат готовий до використання, а жорсткість води автоматично встановлюється на рівень 1.











Вказівки

- Під час тривалої перерви у використанні, фільтр Melitta® Claris® не повинен висихати. Рекомендується зберігати фільтр для води Melitta® Claris® у склянці з водою у холодильнику.
- Після встановлення фільтру для води Melitta® Claris® при першому промиванні з нього вимивається зайве активоване вугілля. Це може привести до невеликого помутніння промивної води. Після цього вода знову буде чистою.

7 Приготування еспресо і Café Crème

Попередні умови: апарат готовий до використання (див. „Ввімкнення та вимкнення” на сторінці 190)

- Поставте одну або дві чашки поряд одна з одною під випускний отвір.
- Для регулювання міцності кави натисніть кнопку міцності кави .
- Поверніть регулятор кількості кави (мал. А № 4) для встановлення необхідної кількості напою.
- Натисніть кнопку приготування кави   **один раз**, якщо потрібно приготувати одну чашку.
- Натисніть кнопку приготування кави   **двічі**, якщо потрібно приготувати дві чашки.
 - При двократному натисканні, двічі коротко блимають символи кавових зерен під час подачі кави.
 - Запускається (подвійний) цикл помелу і подачі кави. Починає блимати символ готовності апарата до використання . Подача автоматично припиняється, коли буде видана відповідно встановлена кількість кави.
- Щоб перервати подачу кави, натисніть кнопку подачі кави  . При двократному натисканні слід натискати кнопку не раніш, ніж через три секунди після початку подачі кави.





Вказівки

- При першому використанні кава перемелюється довше звичайного.
- Кількість кави також можна регулювати під час подачі кави. Для зменшення кількості кави поверніть регулятор кількості кави вліво, встановивши його на необхідну кількість або ж припинивши подачу кави. Для збільшення кількості кави поверніть регулятор вправо.

8 Приготування молочної піни



Попередні умови: апарат готовий до використання (див. „Ввімкнення та вимкнення” на сторінці 190)

За допомогою Cappuccinatore можна спінювати молоко безпосередньо з молочного пакету або з ємності в чашці.

- Опустіть трубку Cappuccinatore просто в молоко.
- Підставте чашку під Cappuccinatore.
- Натисніть кнопку подачі пари .
- Кнопка готовності до використання  блимає. Апарат нагрівається.
При досягненні необхідної температури загориться символ клапана .

Попередження!

Небезпека опіку та ошпарення від гарячої пари та трубки з гарячою парою

- Слід уникати будь-якого контакту з парою, що виходить.
 - Ні в якому разі не торкайтеся трубки для подачі пари під час або безпосередньо після використання.
-
- Поверніть ручку регулювання (мал. **F**, № **3**) у положення „Молочна піна“. Функція „Молочна піна“ запущена, коли символ  на ручці регулювання вказує вгору.
 - Поверніть регулятор клапана (мал. **A**, № **11**) за годинниковою стрілкою до упору, щоб відкрити клапан.
→ На дисплеї блимає символ клапана .
 - При отриманні необхідної кількості молочної піни, поверніть регулятор клапана (мал. **A**, № **11**) проти годинникової стрілки до упору, щоб закрити клапан.

- **Промивання Cappuccinatore:** наповнити посуд до половини чистою водою і занурити трубку Cappuccinatore у воду. Поставити під Cappuccinatore порожню посудину. Повернути ручку регулювання на символ . Відкрити клапан. Як тільки почне виходити чиста суміш води і пара, закрити. Cappuccinatore очищений. Рекомендується періодично розбирати і чистити окремі деталі Cappuccinatore (див. на стор. „Очищення Cappuccinatore” на сторінці 208).
- Через 30 секунд апарат автоматично переходить з режиму подачі пари до нормального режиму роботи. Щоб передчасно змінити режим на нормальний режим роботи, натисніть кнопку подачі пари .





Вказівка

Використовуйте холодне молоко з високим вмістом білка. Не жирність, а високий вміст білка має вирішальне значення для утворення доброї молочної пінки.

9 Нагрівання молока



Попередні умови: апарат готовий до використання (див. „Ввімкнення та вимкнення” на сторінці 190).

За допомогою Cappuccinatore можна підігрівати молоко безпосередньо з молочного пакету або з ємності в чашці.

- Опустіть трубку Cappuccinatore просто в молоко.
- Підставте чашку під Cappuccinatore.
- Натисніть кнопку подачі пари .
- Починає блимати символ готовності апарата до використання .
Апарат нагрівається. Потім загорається символ клапана .

Попередження!

Небезпека опіку та ошпарення від гарячої пари та трубки з гарячою парою

- Слід уникати будь-якого контакту з парою, що виходить.
 - Ні в якому разі не торкайтеся трубки для подачі пари під час або безпосередньо після використання.
-
- Поверніть ручку регулювання (мал. **F**, № **3**) у положення «Тепле молоко». Функція «Тепле молоко» запущена, коли символ  на ручці регулювання вказує вгору.
 - Поверніть регулятор клапана (мал. **A**, № **11**) за годинниковою стрілкою до упору, щоб відкрити клапан.
→ На дисплеї блимає символ клапана .
 - При отриманні необхідної кількості теплого молока, поверніть регулятор клапана (мал. **A**, № **11**) проти годинникової стрілки до упору, щоб закрити клапан.
 - **Промивання Cappuccinatore:** див. на стор.195.

10 Приготування гарячої води

Попередні умови: апарат готовий до використання (див. „Ввімкнення та вимкнення” на сторінці 190)

- Поверніть ручку регулювання (мал. **F**, № **3**) у положення „Гаряча вода”. Функція „Гаряча вода” запущена, коли символ  на ручці регулювання вказує вгору.
- Підставте чашку під Cappuccinatore.



Попередження!

Небезпека пожежі та опіків через гарячу пару та трубку з гарячою парою

Під час приготування гарячої води відразу після подачі пари спочатку з Cappuccinatore виходить залишок гарячої пари, що може призвести до виприскування гарячої води.

- Уникайте прямого контакту шкіри з гарячою водою і гарячою трубкою для подачі пари.

- Поверніть регулятор клапана (мал. **A**, № **11**) за годинниковою стрілкою до упору, щоб відкрити клапан.
 - Символ клапана блимає . Гаряча вода поступає з Cappuccinatore у посудину.
- При отриманні необхідної кількості води, поверніть регулятор клапана проти годинникової стрілки до упору, щоб закрити клапан.



Вказівка

Подача води автоматично припиняється після отримання близько 150 мл гарячої води. Якщо потрібна більша кількість води, знову поверніть регулятор клапана у вихідне положення і повторіть процедуру приготування гарячої води.









11 Встановлення функцій

11.1 Жорсткість води



Для визначення жорсткості води у вашому регіоні скористайтеся тестовою смужкою, що додається. Дотримуйтеся інструкції, зазначеної на упаковці тестової смужки. Значення жорсткості води встановлено заводом-виробником на рівні 4. При встановленні фільтру для води Melitta® Claris® жорсткість води автоматично встановлюється на рівень 1 (див. стор.191).

Попередні умови: апарат готовий до використання (див. „Ввімкнення та вимкнення” на сторінці 190)

Для зберігання функціональності апарата встановіть жорсткість води, як описано далі:

- Одночасно натисніть кнопку приготування кави   і кнопку міцності кави  і тримайте натиснутими довше 2 секунд.
→ Символ готовності апарата до використання  починає часто блимати.
- Натисніть один раз кнопку приготування кави   для виклику меню встановлення жорсткості води.
→ Світиться символ фільтра для води .
- Кілька разів натисніть кнопку міцності кави , щоб вибрати один з чотирьох можливих рівнів жорсткості води.
→ Ваш вибір рівня жорсткості води буде відображено на дисплеї згідно з таблицею за допомогою символів кавових зерен .

Рівень жорсткості води	Характеристики	dH	°f
1: 	м'яка	0-7,2°dH	0-13°f
2: 	середня	7,2 - 14 °dH	13 - 25 °f
3: 	жорстка	14 - 21,2 °dH	25 - 38 °f
4:  блимають	дуже жорстка (заводські налаштування)	> 21,2 °dH	> 38 °f

- Для підтвердження обраного рівня жорсткості води натисніть кнопку „Ввімкн./Вимкн.“ 
 - Символи на дисплеї коротко блимають для підтвердження. Апарат готовий до використання, світиться символ готовності апарата до використання .



Вказівка









Якщо під час налаштування протягом 60 секунд не буде натиснута жодна кнопка, апарат автоматично переходить до режиму готовності до використання.

11.2 Режим енергозбереження



Після останнього режиму роботи апарат (залежно від налаштування) автоматично переходить до режиму енергозбереження (при цьому він споживає значно менше енергії, ніж у режимі готовності). Користувач може встановити таймер на необхідний час, після закінчення якого апарат перемикається в режим енергозбереження. Запрограмований заводом-виробником час для переходу апарата до режиму енергозбереження складає 5 хвилин .

Попередні умови: апарат готовий до використання (див. „Ввімкнення та вимкнення” на сторінці 190)

Установіть таймер наступним чином:

- Одночасно натисніть кнопку приготування кави   і кнопку міцності кави  та тримайте їх натиснутими більше 2 секунд.
→ Символ готовності апарата до використання  починає часто блимати.
- **Двічі** натисніть кнопку приготування кави  , щоб відкрити меню режиму енергозбереження.
→ На дисплеї світиться символ резервуара для води .
- Кілька разів натисніть кнопку міцності кави  для програмування таймера на необхідний час.

Індикація	Час
	5 хвилин (заводські налаштування)
	15 хвилин
	30 хвилин
 блимають	ВИМКН.

- Для підтвердження обраного часу натисніть кнопку „Ввімкн./Вимкн.“ 
→ Символи на дисплеї коротко блимають для підтвердження. Апарат готовий до використання, світиться символ готовності апарата до використання .



Вказівка







За допомогою кнопки міцності кави  апарат виводиться з режиму енергозбереження. Після цього можна готувати каву.

11.3 Функція автоматичного вимикання

Після останнього режиму роботи апарат автоматично вимикається (в залежності від налаштування). Користувач може встановити таймер на необхідний час, після закінчення якого апарат вимикається. Запрограмований заводом-виробником час для автоматичного вимкнення складає 1 годину .



Попередні умови: апарат готовий до використання (див. „Ввімкнення та вимкнення” на сторінці 190)

Установіть таймер наступним чином:

- Одночасно натисніть кнопки приготування кави   і кнопку міцності кави  та тримайте натиснутими довше 2 секунд.
→ Починає блимати символ готовності апарата до використання .
- Натисніть **три рази** кнопку приготування кави  , щоб відкрити меню функції автоматичного вимкнення.
→ На дисплеї світиться символ піддона для збору крапель .

- Кілька разів натисніть кнопку міцності кави  для вибору одного з чотирьох часових інтервалів програмування таймера.

Індикація	Час
	1 година (заводські налаштування)
	2 години
	4 години
 блимають	8 годин







- Для підтвердження обраного інтервалу натисніть кнопку „Ввімкн./Вимкн.“ 
 - Символи на дисплеї коротко блимають для підтвердження. Апарат готовий до використання, світиться символ готовності апарата до використання .

11.4 Температура заварювання



Згідно з заводськими налаштуваннями температура заварювання встановлена на рівень 2 (середня .



Попередні умови: апарат готовий до використання (див. „Ввімкнення та вимкнення” на сторінці 190)

Встановіть температуру заварювання за вашим смаком наступним чином:

- Одночасно натисніть кнопки приготування кави   і кнопку міцності кави  та тримайте натиснутими більше 2 секунд.
 - Починає блимати символ готовності апарата до використання .
- Натисніть **чотири рази** кнопку приготування кави  , щоб відкрити меню температури заварювання.
 - Світиться символ очищення .



- Кілька разів натисніть кнопку міцності кави  , щоб вибрати одне з трьох можливих значень температури заварювання.

Індикація	Температура заварювання
	низька
	середня (заводські налаштування)
	висока

- Для підтвердження вибраного значення температури заварювання натисніть кнопку  .
 - Символи на дисплеї коротко блимають для підтвердження. Апарат готовий до використання, світиться символ готовності апарата до використання .

11.5 Повернення до заводських налаштувань

Попередні умови: апарат готовий до використання (див. „Ввімкнення та вимкнення” на сторінці 190)

- Одночасно натисніть кнопки подачі пари  і кнопку „Ввімкн./Вимкн.”  та тримайте натиснутими довше 2 секунд.
 - Всі налаштування повертаються до заводських значень. Як підтвердження коротко блимає символ готовності апарата до використання .

Огляд заводських налаштувань:

Налаштування функцій	Заводські налаштування
Жорсткість води	Жорсткість води 4
Режим енергозбереження	5 хвилин
Функція автоматичного вимкнення	1 година
Температура заварювання	середня

11.6 Ступінь помелу

Перед поставкою апарата ступінь помелу оптимально програмується виробником. Рекомендується регулювати ступінь помелу приблизно через 1000 циклів приготування кави (приблизно 1 рік).

Тонкість помелу можна встановлювати тільки **під час** роботи кавомолки. Тому слід налаштувати тонкість помелу відразу ж після запуску приготування кави.

Якщо кавовий аромат недостатньо інтенсивний, оберіть тонший помел.

- Покладіть руку на заглибину з правого боку апарата (мал. **A № 14**) і зсуньте кожух вправо.
- Запустіть стандартний процес приготування кави.
- **Під час роботи кавомолки:** встановіть важіль в одне з трьох положень (мал. **E**).
- Вставте чотири фіксатори кожуха в апарат ззаду та поверніть кожух вліво до його фіксації.

Положення регулятора помелу	Ступінь помелу
наліво	тонкий
посередині	середній
направо	грубий (заводські налаштування)

12 Догляд та обслуговування

12.1 Загальне очищення

- Протріть апарат зовні м'якою, вологою ганчіркою та звичайним засобом для миття посуду.
- **Регулярно спорожняйте і промивайте піддон для збирання крапель, щонайпізніше, коли поплавець (мал. А, № 1) з'явиться у підставці для чашок.**
- Регулярно мийте ємність для кавових решток.

Увага!

- Не використовуйте абразивні ганчірки, губки та миючі засоби, які можуть пошкодити поверхню апарата.
- Не мийте піддон для збору крапель у посудомийній машині, оскільки це може привести до його деформації.



Вказівка

Ємність для кавових решток (мал. А № 1) можна мити у посудомийній машині. При частому митті у посудомийній машині може відбутися легка зміна кольору ємності.

12.2 Очищення блоку заварювання

Попередні умови: апарат готовий до використання (див. „Ввімкнення та вимкнення” на сторінці 190)



Вказівка

Для оптимального захисту апарата рекомендується промивати блок заварювання раз на тиждень під протічною водою.

- Покладіть руку на заглибину з правого боку апарата (мал. **A № 14**) і зсуньте кожух вправо.
- Натисніть червону кнопку на ручці блока заварювання (мал. **B № 1**) та, утримуючи її натиснутою, поверніть ручку за годинниковою стрілкою до упору (приблизно на 75°).
- Витягніть блок заварювання за ручку з апарата.
- Блок заварювання повинен знаходитися у початковому стані (не переміщайте і не повертайте компоненти блока заварювання).
- Ретельно промийте блок заварювання під протічною водою з усіх боків, не розбираючи його. Зверніть особливу увагу на те, щоб на представлених на мал. **D** поверхнях не було решток кави.



Увага!

Ніколи не мийте блок для заварювання у посудомийній машині.

- Зачекайте, поки стече вода з блока заварювання.
- При необхідності видаліть рештки кави з внутрішніх поверхонь апарата, куди вставляється блок заварювання.
- Знову встановіть блок заварювання у апарат та поверніть його за ручку проти годинникової стрілки до упору для фіксації.
- Встановіть чотири фіксатори кожуха з заднього боку апарата та поверніть кожух вліво до фіксації.

12.3 Очищення Cappuccinatore

Ми рекомендуємо чистити Cappuccinatore один раз на тиждень засобом для чищення трубок для подачі молока Melitta® для повних кавових автоматів. Дотримуйтесь інструкції „Промивання Cappuccinatore“ на сторінці 195 та використовуйте замість чистої води засіб для чищення трубок для подачі молока.

- Завжди чистіть Cappuccinatore безпосередньо після використання, якщо ви в ньому нагрівали молоко або готували молочну піну.
- Зачекайте, поки Cappuccinatore охолоне та протріть його зовні вологою ганчіркою.
- Для ґрунтового щоденного чищення зніміть Cappuccinatore (мал. **A**, № **13**) з трубки для подачі пари (мал. **A**, № **12**) і розберіть його (мал. **F**).
- Для цього зніміть трубку для молока, форсунку для молочної піни і гарячої води (мал. **F** № **6**) і патрубок для всмоктування повітря (мал. **F**, № **2**) з перехідника (мал. **F**, № **5**).
- Промийте усі деталі під протічною водою. Особливо ретельно очистіть патрубок для всмоктування повітря.
- Знову зберіть Cappuccinatore в зворотному порядку.
- Встановіть Cappuccinatore (мал. **A**, № **13**) до упору на трубку для подачі пари (мал. **A**, № **12**).

12.4 Інтегрована програма очищення





Інтегрована програма очищення виводить залишки та рештки кавової олії, які не можна очистити вручну. Програма продовжується приблизно 15 хвилин. Під час програми мигає символ очищення .

Попередні умови: апарат готовий до використання (див. „Ввімкнення та вимкнення” на сторінці 190)

Обережно!

- Інтегровану програму очищення слід запускати кожні 2 місяці або після приготування 200 чашок кави, але не пізніше, ніж коли на дисплеї загориться символ очищення .
- Використовуйте тільки таблетки для чищення Melitta® для повністю автоматичних кавових машин. Ці таблетки для чищення спеціально призначені для Melitta® CAFFEO® SOLO®&perfect milk. Інші засоби для очищення можуть призвести до пошкодження апарата.

Проводіть інтегровану програму очищення наступним чином:

- 1 Відкрийте кришку резервуара для води (мал. **A № 7**) і витягніть резервуар з апарата в напрямку вгору. Наповніть резервуар свіжою водопровідною водою до мітки max і встановіть його в апарат.
- 2 Натисніть одночасно кнопку для приготування кави   і кнопку „Ввімкн./Вимкн.“  й утримуйте їх натиснутими більше 2 секунд.
→ Блімає символ очищення . Світиться символ піддону для збору крапель .
- 3 Спорожніть піддон для збору крапель та ємність для кавових решток.
- 4 Встановіть піддон для збору крапель **без** ємності для кавових решток і підставте ємність для кавових решток під випускний отвір.

Етап 1



Під час 1 етапу на дисплеї відображається символ одного кавового зерна .

→ Спочатку проводиться два автоматичних цикли промивання. Після цього загориться символ готовності апарата до використання .

5 Покладіть руку на заглибину з правого боку апарата (мал. **A № 14**) і потягніть кожух вправо.

6 Натисніть та утримуйте натиснутою червону кнопку на ручці блока заварювання (мал. **B № 1**) та поверніть ручку за годинниковою стрілкою до упору (приблизно на 75°).

7 Витягніть блок заварювання за ручку з апарата.

→ Попеременно блимають символи готовності апарата до використання  і символ очищення , поки блок заварювання не вийде з апарата.

Обережно!

Небезпека пошкодження блока заварювання

- Витягуйте блок заварювання під час проведення інтегрованої програми очищення лише в час згідно з інструкцією.

8 Залишіть блок заварювання в його положенні (не переміщайте і не повертайте компоненти блока заварювання).

9 Ретельно промийте блок заварювання під протічною водою з усіх боків, не розбираючи його.

10 Зачекайте, поки стече вода з блока заварювання.

11 Вставте таблетку для чищення у блок заварювання (мал. **C**).



12 Знову встановіть блок заварювання в апарат та поверніть його за ручку проти годинникової стрілки до упору для фіксації.



→ Етап 1 завершено.

Етап 2

Під час 2 етапу на дисплеї відображаються символи двох кавових зерен



→ Символ очищення  продовжує блимати, символ готовності апарата до використання  гасне. Світиться символ резервуара для води .

- 13 Вставте чотири фіксатори в кожух з заднього боку апарата та поверніть кожух вліво до фіксації.
- 14 Відкрийте кришку резервуара для води (мал. А № 7) і витягніть резервуар з апарата в напрямку вгору. Наповніть резервуар свіжою водопровідною водою до мітки max і встановіть його в апарат.
- 15 Натисніть кнопку подачі пари  для продовження проведення інтегрованої програми очищення.
 - Продовжується проведення інтегрованої програми очищення. Ця процедура триває приблизно 5 хвилин. Вода з випускного отвору і усередині апарата стікає у піддон для збору крапель. Потім загоряється символ піддону для збору крапель .

→ Етап 2 завершено.

Етап 3

Під час 3 етапу на дисплеї відображаються символи трьох кавових зерен



- 16 Спорожніть піддон для збору крапель та ємність для кавових решток.
- 17 Встановіть піддон для збору крапель **без** ємності для кавових решток і підставте ємність для кавових решток під випускний отвір.
 - Етап 3 завершено.

Етап 4

Під час 4 етапу на дисплеї відображуються символи трьох кавових зерен



. Середній символ кавового зерна блимає.

- Продовжується проведення інтегрованої програми очищення. Ця процедура триває приблизно 5 хвилин. Вода з випускного отвору і усередині апарата стікає у піддон для збору крапель. Потім загоряється символ піддону для збору крапель .

18 Спорожніть піддон для збору крапель та ємність для кавових решток і вставите їх знову.

- Після короткої фази розігрівання світиться символ готовності апарата до використання . Апарат готовий до використання.

12.5 Інтегрована програма видалення вапняних відкладень усунення





Інтегрована програма видалення вапняних відкладень виводить накип з апарата. Програма триває приблизно 30 хвилин. Під час усієї програми блимає символ видалення накипу .

Попередні умови: апарат готовий до використання (див. „Ввімкнення та вимкнення” на сторінці 190)

Обережно!



- Слід проводити інтегровану програму видалення вапняних відкладень кожні 3 місяці або, коли на дисплеї світиться символ видалення накипу .
- Використовуйте лише засіб для видалення накипу Melitta® ANTI CALC Espresso Machines. Цей засіб спеціально розроблений для апарата Melitta® CAFFEO® SOLO®&perfect.
- У жодному випадку не використовуйте оцет або інші засоби для видалення накипу.

Проводіть інтегровану програму видалення вапняних відкладень наступним чином:

- 1 Перед проведенням інтегрованої програми видалення вапняних відкладень витягніть, якщо потрібно, фільтр для води Melitta® Claris® з резервуара для води (див. сторінку 191).
- 2 Одночасно натисніть кнопки подачі пари  і кнопку „Ввімкн./Вимкн.”  та тримайте натиснутими більше 2 секунд.
 - Блимає символ видалення накипу  і світиться символ піддона для збору крапель .

Етап 1

Під час 1 етапу на дисплеї відображається символ одного кавового зерна .

- 3 Опорожніть піддон для збору крапель і знову встановіть його **без** ємності для кавових решток, а ємність для кавових решток встановіть під Сarruccinatore. Переконайтеся, що ручка регулювання знаходиться у положенні „Гаряча вода“ .
- Світиться символ резервуара для води .
- 4 Відкиньте кришку резервуара для води (мал. А, № 7), витягніть резервуар з апарата в напрямку вгору та повністю опорожніть.
- 5 Додайте засіб для видалення накипу (наприклад, рідкий засіб Melitta® ANTI CALC Espresso Machines) в резервуар для води згідно з вказівками на упаковці.
Загальний об'єм засобу для видалення накипу (засіб для видалення вапна + вода) не повинен перевищувати 0,5 л (див. шкалу резервуара для води).

Попередження!

Небезпека подразнення шкіри засобом для видалення вапна

Дотримуйтесь вказівок з техніки безпеки та кількостей, вказаних на упаковці засобу для видалення вапняних відкладень.

- 6 Знову встановіть резервуар для води.
- 7 Натисніть кнопку подачі пари  для запуску інтегрованої програми видалення вапняних відкладень.
→ Етап 1 завершено.

Етап 2



Під час 2 етапу на дисплеї відображаються символи двох кавових зерен



→ Інтегровану програму видалення вапняних відкладень запущено. Вода стікає усередині приладу в декількох інтервалах у піддон для збору крапель. Процес триває приблизно 15 хвилин. Наприкінці загориться символ клапана .

8 Простежте, щоб під Сарруссинаторе була поставлена посуда.

9 Щоб відкрити клапан, поверніть регулятор клапана (мал. А, № 11) за годинниковою стрілкою до упору.

→ Вода тече в декількх інтервалах з Сарруссинаторе в ємність для кавових решток. При цьому блимає символ клапана . Цей процес триває приблизно 10 хвилин. Потім загорається символ піддона для збирання крапель .

10 Залишіть клапан відкритим.

11 Опорожніть ємність для кавових решток і піддон для збирання крапель, потім знову встановіть піддон для збирання крапель та підкладіть ємність для кавових решток під Сарруссинаторе.

→ На дисплеї світиться символ резервуара для води .

12 Ретельно промийте резервуар для води, наповніть його до позначки max водопровідною водою та встановіть резервуар на місце.



13 Натисніть кнопку подачі пари  для продовження інтегрованої програми видалення вапняних відкладень.

→ Етап 2 завершено.

Етап 3

Під час 3 етапу на дисплеї відображаються символи трьох кавових зерен.



→ Вода тече з Cappuccinatore в ємність для кавових решток. При цьому блимає символ клапана . Після цього світиться символ клапана .

14 Поверніть регулятор клапана проти годинникової стрілки до упору, щоб закрити клапан.

→ Вода тече у піддон для збору крапель. Наприкінці на дисплеї світиться символ піддон для збору крапель .

15 Спорожніть піддон для збору крапель та ємність для кавових решток та встановіть його знову.

→ Після короткої фази розігрівання світиться символ готовності апарата до використання . Апарат готовий до використання.

16 Знову встановіть фільтр для води Melitta® Claris® у резервуар для води







13 Транспортування та утилізація

13.1 Підготовка до транспортування, захист від морозу та заходи при тривалій перерві у використанні

Випаровування води з апарата

При тривалій перерві у використанні і для перевезення рекомендується провести випаровування води з апарата. Це дозволить захистити апарат від морозу.

Попередні умови: апарат готовий до використання (див. „Ввімкнення та вимкнення” на сторінці 190)

- Витягніть фільтр для води Melitta® Claris® з резервуара для води.
- Одночасно натисніть кнопку приготування кави   і кнопку „Ввімкн./Вимкн.”  і утримуйте їх натиснутими більше 2 секунд.
 - Під час короткої фази розігрівання блимає символ готовності апарата до використання . Потім загорається символ резервуара для води .
- Відкиньте кришку резервуара для води (мал. А, № 7) та витягніть резервуар з апарата в напрямку вгору.
 - Світиться символ клапана .
- Підставте посуд під Сарруссинаторе.
- Щоб відкрити клапан, поверніть регулятор клапана за годинниковою стрілкою до упору.
 - Вода тече з Сарруссинаторе у посудину, крім того виділяється пара. Блимає символ клапана .

Попередження!

Небезпека опіку гарячою парою

Слід остерігатися опіків від гарячої пари, що виходить під час процесу випаровування води з Сарруссинаторе.

- Якщо пара більше не виходить, поверніть регулятор клапана проти годинникової стрілки до упору, щоб закрити клапан.
→ Випаровування води з апарата завершено і апарат вимикається автоматично.



Вказівка

Під час тривалої перерви у використанні фільтр Melitta® Claris® не повинен висихати. Рекомендується зберігати фільтр для води Melitta® Claris® у склянці з водою у холодильнику.

Транспортування

- Проведіть випаровування води з апарата (див. стор. 217).
- Спорожніть ємність для збору крапель та ємність для кавових решток.
- Спорожніть резервуар для води і контейнер для кавових зерен. Зберіть зерна, які глибоко застрягли, наприклад, за допомогою пілососу.
- Очистіть блок заварювання (див. стор. 207).
- Зніміть Cappuccinatore (мал. А, № 14).
- По можливості транспортуйте апарат в оригінальній упаковці з пінопластом, щоб уникнути пошкоджень під час транспортування.



Обережно!







Не транспортуйте та не зберігаєте апарат в транспортних засобах або приміщеннях з низькою температурою, так як залишки води можуть замерзнути або конденсуватися, що може стати причиною пошкодження апарата.

Утилізація

- Утилізуйте прилад згідно з діючими нормами захисту навколишнього середовища через відповідні системи утилізації відпрацьованих електричних приладів.

14 Усунення несправностей

Несправність	Можлива причина	Можливе рішення
Кава тече лише краплями.	Дуже тонкий помел.	Встановіть більш грубу ступінь помелу. Очистіть блок заварювання. Запустіть інтегровану програму видалення вапняних відкладень. Запустіть інтегровану програму очищення.
Кава не тече	У резервуарі для води немає води або резервуар неправильно встановлений.	Наповніть резервуар для води та встановіть правильно. При необхідності відкрийте клапан, почекайте, поки з апарата не почне поступати вода, після чого закрийте клапан.
	Забитий блок заварювання	Очистіть блок заварювання.
Кавомолка не меле	Зерна не падають в кавомолку (дуже високий вміст масла в зернах)	Злегка постукайте по контейнеру для кавових зерен
	Сторонній предмет у кавомолці	Зверніться в сервісну службу по гарячій лінії.
Гучний шум у кавничці	Сторонній предмет у кавомолці	Зверніться в сервісну службу по гарячій лінії.
Символи кавових зерен  блимають, хоча контейнер для кавових зерен наповнений.	У камері заварювання знаходяться погано перемелені зерна.	Натисніть кнопку приготування кави   або кнопку міцності кави 
Символ клапана  загоряється в довільному порядку.	У трубопроводі апарата знаходиться повітря.	Відкрийте клапан, поки вода не почне виходити з апарата, після чого знову закрийте клапан. При необхідності очистіть блок заварювання.

Несправність	Можлива причина	Можливе рішення
При спінуванні молока утворюється дуже мало молочної піни.	Ручка регулювання Cappuccinatore у неправильному положенні.	Поверніть ручку регулювання Cappuccinatore у правильне положення.
	Cappuccinatore забруднений.	Розберіть та очистіть Cappuccinatore (див. стор.208)
Неможливо встановити блок для заварювання.	Блок заварювання неправильно зафіксований.	Перевірте, чи правильно зафіксована ручка для фіксації блока заварювання.
	Привідний механізм у неправильному положенні.	Вимкніть і знову ввімкніть апарат, а потім, одночасно натискаючи кнопки приготування кави  і кнопку подачі пари  , утримуйте їх більше 2 секунд. Привідний механізм встановлюється в необхідне положення. Після цього встановіть блок заварювання на місце і перевірте правильність його фіксації.
Поперемінно блимають символ очищення  і символ готовності  .	Відсутній або неправильно встановлений блок для заварювання.	Встановіть блок для заварювання належним чином.
	Камера для заварювання переповнена.	Вимкніть та ввімкніть апарат знову за допомогою кнопки "Ввімкн./Вимкн."  , (повторіть у разі потреби), поки не загориться символ готовності до використання.
Безперервно блимають усі кнопки	Системна помилка	Вимкніть та ввімкніть апарат за допомогою кнопки "ввімкн./Вимкн."  , якщо несправність усунути таким чином не вдасться, відправте апарат до сервісної служби.

Αγαπητοί πελάτες!

Συγχαρητήρια για την αγορά της Melitta® CAFFEO® SOLO®&perfect milk.

Με χαρά μας σας καλωσορίζουμε ως λάτρη του καφέ και κάτοχο της Melitta® CAFFEO® SOLO®&perfect milk.

Με το νέο σας ποιοτικό προϊόν Melitta® CAFFEO® SOLO®&perfect milk θα απολαύσετε πολλές ιδιαίτερες εμπειρίες καφέ. Απολαύστε τον αγαπημένο σας καφέ ή τον αγαπημένο σας εσπρέσο με όλες τις αισθήσεις και παρασυρθείτε.

Για να χαρείτε εσείς και οι καλεσμένοι σας την καφετιέρα Melitta® CAFFEO® SOLO®&perfect milk για πολύ καιρό διαβάστε προσεκτικά και φυλάξτε τις παρούσες οδηγίες χρήσης.

Εάν χρειάζεστε περισσότερες πληροφορίες ή έχετε ερωτήσεις σχετικά με το προϊόν, επικοινωνήστε απευθείας μαζί μας* ή επισκεφθείτε μας στο διαδίκτυο στη διεύθυνση www.melitta.de ή www.kapaemporio.gr.

Σας ευχόμαστε λοιπόν καλή απόλαυση με τη νέα σας αυτόματη καφετιέρα.

Η ομάδα της Melitta® CAFFEO®

* Ελλάδα: 2341 024 654

Πίνακας περιεχομένων

1	Υποδείξεις σχετικά με τις παρούσες οδηγίες χρήσης.....	224
1.1	Σύμβολα που υπάρχουν στο κείμενο των οδηγιών χρήσης	224
1.2	Ενδεδειγμένη χρήση.....	225
1.3	Μη ενδεδειγμένη χρήση	225
2	Γενικές υποδείξεις ασφάλειας	226
3	Περιγραφή της συσκευής.....	229
3.1	Υπόμνημα για την εικόνα Α	229
3.2	Υπόμνημα για την εικόνα F	230
3.3	Οθόνη.....	230
4	Πρώτη έναρξη λειτουργίας.....	232
4.1	Τοποθέτηση.....	232
4.2	Σύνδεση.....	233
4.3	Πλήρωση δοχείου κόκκων καφέ.....	234
4.4	Τοποθέτηση Cappuccinatore.....	234
4.5	Πλήρωση δοχείου νερού	234
4.6	Εξαέρωση.....	235
4.7	Ρύθμιση παρεχόμενης ποσότητας καφέ.....	236
4.8	Ρύθμιση έντασης καφέ	236
5	Ενεργοποίηση και απενεργοποίηση	237
5.1	Ενεργοποίηση συσκευής.....	237
5.2	Απενεργοποίηση συσκευής.....	237
6	Τοποθέτηση φίλτρου νερού Melitta® Claris®.....	238
7	Παρασκευή εσπρέσο ή καφέ με γάλα	240
8	Παρασκευή αφρογάλακτος	241
9	Ζέσταμα γάλακτος.....	243
10	Ζέσταμα νερού.....	244

11 Ρυθμίσεις λειτουργίας	245
11.1 Σκληρότητα νερού	245
11.2 Κατάσταση εξοικονόμησης ενέργειας	247
11.3 Λειτουργία αυτόματης απενεργοποίησης	248
11.4 Θερμοκρασία παρασκευής	250
11.5 Επαναφορά εργοστασιακών ρυθμίσεων	251
11.6 Βαθμός άλεσης	252
12 Φροντίδα και συντήρηση	253
12.1 Γενικός καθαρισμός	253
12.2 Καθαρισμός μονάδας παρασκευής	254
12.3 Καθαρισμός του Carruccinatore	255
12.4 Ενσωματωμένο πρόγραμμα καθαρισμού	256
12.5 Ενσωματωμένο πρόγραμμα αφαίρεσης αλάτων	260
13 Μεταφορά και απόρριψη	264
13.1 Προετοιμασία για τη μεταφορά, την προστασία από τον παγετό και μέτρα για τη μη χρήση για μεγάλο χρονικό διάστημα	264
14 Επίλυση προβλημάτων	266

1 Υποδείξεις σχετικά με τις παρούσες οδηγίες χρήσης

Για καλύτερο προσανατολισμό, ανοίξτε τα αναδιπλούμενα φύλλα του εξωφύλλου και του οπισθοφύλλου των οδηγιών χρήσης.

1.1 Σύμβολα που υπάρχουν στο κείμενο των οδηγιών χρήσης

Τα σύμβολα αυτών των οδηγιών χρήσης σάς εφιστούν την προσοχή σε σοβαρούς κινδύνους κατά τη χρήση της Melitta® CAFFEO® SOLO®&perfect milk ή παρέχουν χρήσιμες υποδείξεις.

Προειδοποίηση!

Κείμενα με αυτό το σύμβολο περιέχουν πληροφορίες σχετικά με την ασφάλειά σας και παραπέμπουν σε πιθανούς κινδύνους ατυχήματος και τραυματισμού.

Προσοχή!

Κείμενα με αυτό το σύμβολο περιέχουν πληροφορίες σχετικά με εσφαλμένους χειρισμούς, οι οποίοι πρέπει να αποφεύγονται, και σας πληροφορούν για πιθανούς κινδύνους πρόκλησης ζημιάς.

Υπόδειξη

Κείμενα με αυτό το σύμβολο περιέχουν πρόσθετες, χρήσιμες πληροφορίες σχετικά με τη χρήση της καφετιέρας Melitta® CAFFEO® SOLO®&perfect milk.

1.2 Ενδεδειγμένη χρήση

Η Melitta® CAFFEO® SOLO®&perfect milk προορίζεται αποκλειστικά για την παρασκευή καφέ και ροφημάτων καφέ, τη θέρμανση νερού και γάλακτος, καθώς και την παρασκευή αφρογάλακτος εκτός της συσκευής.

Στην ενδεδειγμένη χρήση περιλαμβάνονται τα εξής:

- η προσεκτική ανάγνωση, κατανόηση και τήρηση των οδηγιών χρήσης.
- ιδίως η προσεκτική τήρηση των υποδείξεων ασφάλειας.
- η χρήση της Melitta® CAFFEO® SOLO®&perfect milk στα πλαίσια των συνθηκών λειτουργίας που περιγράφονται στις παρούσες οδηγίες χρήσης.

1.3 Μη ενδεδειγμένη χρήση

Μη ενδεδειγμένη χρήση θεωρείται η χρήση της Melitta® CAFFEO® SOLO®&perfect milk με τρόπο διαφορετικό από αυτόν που περιγράφεται στις παρούσες οδηγίες χρήσης.



Προειδοποίηση!

Η μη ενδεδειγμένη χρήση της συσκευής μπορεί να οδηγήσει σε τραυματισμό ή εγκαύματα από ζεστό νερό ή ατμό.



Υπόδειξη

Ο κατασκευαστής δεν ευθύνεται για ζημιές οι οποίες οφείλονται σε μη ενδεδειγμένη χρήση.

2 Γενικές υποδείξεις ασφάλειας

Διαβάστε προσεκτικά τις παρακάτω υποδείξεις. Η μη τήρηση των υποδείξεων ενδέχεται να υπονομεύσει την ασφάλειά σας και την ασφάλεια της συσκευής.

Προειδοποίηση!

- Φυλάσσετε μεταξύ άλλων τα ακόλουθα αντικείμενα μακριά από παιδιά: υλικά συσκευασίας, μικροεξαρτήματα.
- Όλοι όσοι χρησιμοποιούν τη συσκευή πρέπει να έχουν εξοικειωθεί εκ των προτέρων με το χειρισμό της και να έχουν ενημερωθεί για τους πιθανούς κινδύνους.
- Σε καμία περίπτωση μην αφήνετε παιδιά να χρησιμοποιούν τη συσκευή ή να παίζουν κοντά στη συσκευή χωρίς εποπτεία.
- Η συσκευή μπορεί να χρησιμοποιηθεί από παιδιά άνω των 8 ετών, καθώς και από άτομα με περιορισμένες φυσικές, ψυχικές ή νοητικές ικανότητες ή με ανεπαρκή εμπειρία και γνώση, εφόσον επιβλέπονται ή έχουν λάβει οδηγίες σχετικά με την ασφαλή χρήση της συσκευής και κατανοούν τους ενδεχόμενους κινδύνους που μπορεί να προκύψουν. Μην αφήνετε τα παιδιά να παίζουν με τη συσκευή.
Ο καθαρισμός και η συντήρηση από τον χρήστη δεν επιτρέπεται να διενεργούνται από παιδιά, ούτε από άτομα με περιορισμένες φυσικές, ψυχικές ή νοητικές ικανότητες ή με ανεπαρκή εμπειρία και γνώση χωρίς την απαραίτητη επίβλεψη.
- Ανατρέξτε επίσης στις υποδείξεις ασφάλειας της επόμενης σελίδας.

Προειδοποίηση!

- Χρησιμοποιείτε τη συσκευή μόνο όταν βρίσκεται σε άψογη κατάσταση.
- Μην επιχειρήσετε ποτέ να επισκευάσετε μόνοι σας τη συσκευή. Για τυχόν επισκευές, απευθυνθείτε αποκλειστικά στη γραμμή εξυπηρέτησης πελατών της Melitta®.
- Μην πραγματοποιείτε μετατροπές στη συσκευή, στα μέρη αυτής ή στα αξεσουάρ που τη συνοδεύουν.
- Μην βυθίζετε ποτέ τη συσκευή σε νερό.
- Μην αγγίζετε ποτέ τη συσκευή με βρεγμένα ή υγρά χέρια ή πόδια.
- Μην αγγίζετε ποτέ καυτές επιφάνειες της συσκευής.
- Μην βάζετε ποτέ κατά τη διάρκεια της λειτουργίας τα χέρια σας στο εσωτερικό της συσκευής.
- Μην ανοίγετε ποτέ κατά τη διάρκεια της λειτουργίας το δεξιό κάλυμμα της συσκευής, εκτός εάν αυτό ορίζεται ρητά στις παρούσες οδηγίες χρήσης.
- Η συσκευή αυτή προορίζεται για χρήση στο νοικοκυριό και σε παρόμοιες εφαρμογές, όπως π.χ. σε κουζίνες προσωπικού σε καταστήματα, γραφεία και άλλους επαγγελματικούς χώρους, σε φάρμες, από πελάτες σε ξενοδοχεία, πανδοχεία και άλλους τόπους διαμονής, σε δωμάτια με πρβινό.







Προειδοποίηση!

- Αναθέτετε κατά τη διάρκεια της εγγύησης την αντικατάσταση του καλωδίου ρεύματος της συσκευής που έχει υποστεί ζημιά μόνο στον κατασκευαστή και μετά τη λήξη της μόνο σε εξουσιοδοτημένο εξειδικευμένο προσωπικό.
- Τηρείτε επίσης τις υποδείξεις ασφάλειας των άλλων κεφαλαίων των οδηγιών χρήσης.

3 Περιγραφή της συσκευής





3.1 Υπόμνημα για την εικόνα Α



Αριθμός εικόνας	Επεξήγηση
1	Δοχείο αποστράγγισης με σχάρα φλιτζανιού και δοχείο υπολειμμάτων (εσωτερικά) καθώς και φλοτέρ (ένδειξη για γεμάτο δοχείο αποστράγγισης)
2	Ακροφύσιο με δυνατότητα ρύθμισης ύψους
3	Πλήκτρο ON/OFF 
4	Ρυθμιστής ποσότητας καφέ
5	Πλήκτρο παρασκευής καφέ  
6	Πλήκτρο έντασης καφέ 
7	Δοχείο νερού
8	Δοχείο κόκκων καφέ
9	Πλήκτρο εξαγωγής ατμού 
10	Οθόνη
11	Βαλβίδα παροχής αφρογάλακτος και ζεστού νερού
12	Ακροφύσιο ατμού
13	Cappuccinatore
14	Δεξιό κάλυμμα (αποσπώμενο, από πίσω ρύθμιση βαθμού άλεσης, μονάδα παρασκευής και πινακίδα τεχνικών χαρακτηριστικών)

3.2 Υπόμνημα για την εικόνα F

Αριθμός εικόνας	Επεξήγηση
1	Βαλβίδα αναρρόφησης αέρα
2	Σωλήνας αναρρόφησης αέρα
3	Περιστροφικός ρυθμιστής
4	Σύνδεση για ελαστικό σωλήνα γάλακτος
5	Εξάρτημα σύνδεσης
6	Ακροφύσιο αφρογάλακτος/ζεστού νερού

3.3 Οθόνη

Σύμβολο	Ερμηνεία	Ένδειξη	Επεξήγηση/Εντολή
	Αναμονή	αναβοσβήνει	Η συσκευή προθερμαίνεται ή η παρασκευή καφέ είναι σε εξέλιξη.
		ανάβει	Η συσκευή είναι έτοιμη για χρήση.
	Φίλτρο νερού Melitta® Claris®	ανάβει	Αντικαταστήστε το φίλτρο νερού Melitta® Claris®
		αναβοσβήνει	Αντικατάσταση φίλτρου σε εξέλιξη.
	Δοχείο νερού	ανάβει	Πλήρωση δοχείου νερού
		αναβοσβήνει	Τοποθετήστε το δοχείο νερού
	Δοχείο αποστράγγισης και δοχείο υπολειμμάτων	ανάβει	Αδειάστε το δοχείο αποστράγγισης και το δοχείο υπολειμμάτων
		αναβοσβήνει	Τοποθετήστε το δοχείο αποστράγγισης και το δοχείο υπολειμμάτων
	Ένταση καφέ	ανάβει	1 κόκκος: ελαφρύς 2 κόκκοι: κανονικός 3 κόκκοι: δυνατός
		αναβοσβήνει	Γεμίστε το δοχείο κόκκων καφέ. Η ένδειξη θα σταματήσει να αναβοσβήνει μετά την επόμενη παρασκευή καφέ.

Σύμβολο	Ερμηνεία	Ένδειξη	Επεξήγηση/Εντολή
	Καθαρισμός	ανάβει	Καθαρίστε τη συσκευή
		αναβοσβήνει	Το ενσωματωμένο πρόγραμμα καθαρισμού είναι σε εξέλιξη.
	Αφαίρεση αλάτων	ανάβει	Αφαιρέστε τα άλατα από τη συσκευή
		αναβοσβήνει	Το ενσωματωμένο πρόγραμμα αφαίρεσης αλάτων βρίσκεται σε εξέλιξη.
	Βαλβίδα παροχής αφρογάλακτος και ζεστού νερού	ανάβει	Ετοιμότητα παρασκευής αφρογάλακτος
		αναβοσβήνει	Η παροχή αφρογάλακτος ή ζεστού νερού είναι σε εξέλιξη.



Υπόδειξη

Όταν ανάβουν αχνά όλα τα σύμβολα στην οθόνη, η συσκευή βρίσκεται σε κατάσταση εξοικονόμησης ενέργειας.

4 Πρώτη έναρξη λειτουργίας

Για την πρώτη έναρξη λειτουργίας, προβείτε στις ενέργειες που περιγράφονται παρακάτω.

Αφού πραγματοποιήσετε αυτές τις ενέργειες, η συσκευή είναι έτοιμη για χρήση. Στη συνέχεια μπορείτε να παρασκευάσετε καφέ.

Σας συνιστούμε να απορρίψετε το περιεχόμενο των δύο πρώτων φλιτζανιών καφέ μετά από την πρώτη έναρξη λειτουργίας.

4.1 Τοποθέτηση

- Τοποθετήστε τη συσκευή σε μια σταθερή, επίπεδη και στεγνή επιφάνεια. Αφήστε στο πλάι απόσταση περίπου 10 εκ. από τον τοίχο και άλλα αντικείμενα.
- Η Melitta® CAFELO® SOLO® & perfect milk διαθέτει στην πίσω πλευρά της συσκευής δύο ρόδες. Έτσι, ανυψώνοντάς την ελαφρώς από μπροστά, μπορείτε να τη μετακινήσετε εύκολα.

Προσοχή!

- Μην τοποθετείτε ποτέ τη συσκευή πάνω σε θερμές επιφάνειες ή σε χώρους με υγρασία.
 - Μη μεταφέρετε ή αποθηκεύετε τη συσκευή σε συνθήκες χαμηλής θερμοκρασίας, καθώς ενδέχεται να παγώσουν ή να συμπυκνωθούν τα τυχόν υπολείμματα νερού και να προκληθεί ζημιά στη συσκευή. Προσέξτε τις υποδείξεις στη σελίδα 264.
-
- Το δοχείο υπολειμμάτων βρίσκεται ήδη στο δοχείο αποστράγγισης. Τοποθετήστε το δοχείο αποστράγγισης στη συσκευή και βεβαιωθείτε ότι έχει ασφαλίσει.



Υποδείξεις

- Φυλάξτε τα υλικά συσκευασίας, συμπεριλαμβανομένων των αφρολέξ, για τη μεταφορά και τυχόν επιστροφή της συσκευής, ώστε να αποφύγετε την πρόκληση ζημιών κατά τη μεταφορά.
- Είναι απολύτως φυσιολογικό πριν από την πρώτη λειτουργία να υπάρχουν ίχνη καφέ και νερού στη συσκευή. Αυτό οφείλεται στο γεγονός ότι η συσκευή έχει δοκιμαστεί στο εργοστάσιο, προκειμένου να ελεγχθεί η άψογη λειτουργία της.

4.2 Σύνδεση

- Συνδέστε το καλώδιο ρεύματος σε μια κατάλληλη πρίζα.



Προειδοποίηση!

Κίνδυνος πυρκαγιάς και ηλεκτροπληξίας από λάθος τάση δικτύου, λάθος συνδέσεις και καλώδια ρεύματος που έχουν υποστεί ζημιά

- Βεβαιωθείτε ότι η τάση δικτύου αντιστοιχεί στην τάση η οποία αναγράφεται στην πινακίδα τεχνικών χαρακτηριστικών της συσκευής. Η πινακίδα τεχνικών χαρακτηριστικών βρίσκεται στη δεξιά πλευρά της συσκευής πίσω από το κάλυμμα (εικ. **A**, αρ. **14**).
- Βεβαιωθείτε ότι η πρίζα είναι σύμφωνη με τα ισχύοντα πρότυπα ηλεκτρολογικής ασφάλειας. Σε περίπτωση αμφιβολίας, απευθυνθείτε σε ηλεκτρολόγο.
- Ποτέ μην χρησιμοποιείτε καλώδια ρεύματος που έχουν υποστεί ζημιά (φθαρμένη μόνωση, γυμνά σύρματα).

4.3 Πλήρωση δοχείου κόκκων καφέ

- Αφαιρέστε το καπάκι του δοχείου κόκκων καφέ και γεμίστε το δοχείο με φρέσκους κόκκους καφέ.

Προσοχή!

- Γεμίζετε τα δοχεία κόκκων καφέ αποκλειστικά με κόκκους καφέ.
- Σε καμία περίπτωση μην τοποθετείτε αλεσμένους, κατεψυγμένους ή καραμελωμένους κόκκους καφέ στο δοχείο κόκκων καφέ.

- Τοποθετήστε το καπάκι στο δοχείο.

4.4 Τοποθέτηση Cappuccinatore

Η αυτόματη καφετιέρα σας συνοδεύεται από ένα Cappuccinatore για την παρασκευή ζεστού γάλακτος ή αφρογάλακτος.

- Σπρώξτε το Cappuccinatore (εικ. **A**, αρ. **13**) μέχρι να τερματίσει στο σωλήνα ατμού (εικ. **A**, αρ. **12**).

4.5 Πλήρωση δοχείου νερού

- Σηκώστε το καπάκι του δοχείου νερού (εικ. **A**, αρ. **7**), τραβήξτε προς τα πάνω το δοχείο νερού και στη συνέχεια αφαιρέστε το από τη συσκευή.
- Γεμίστε το δοχείο νερού με καθαρό νερό βρύσης μέχρι την ένδειξη μέγιστη στάθμης και τοποθετήστε το ξανά στη συσκευή.

Υπόδειξη





Σε περίπτωση λειτουργίας της συσκευής με κενό το δοχείο νερού (π.χ. κατά την παροχή καφέ), το σύμβολο του δοχείου νερού ανάβει. Η λειτουργία της συσκευής ολοκληρώνεται, ενώ για την έναρξη νέας διαδικασίας παρασκευής πρέπει πρώτα να γεμίσετε το δοχείο νερού.

4.6 Εξαέρωση

! Προσοχή!

Εξαέρωση της συσκευής επιτρέπεται αποκλειστικά και μόνο **χωρίς** φίλτρο νερού Melitta® Claris® και με γεμάτο δοχείο νερού.

- Μόνο μετά την ολοκλήρωση της εξαέρωσης πρέπει να τοποθετήσετε ξανά το φίλτρο νερού Melitta® Claris® στο δοχείο νερού.
- Γεμίστε το δοχείο νερού **πριν** από την ενεργοποίηση μέχρι την ένδειξη μέγιστης στάθμης με φρέσκο νερό της βρύσης.

- Πατήστε το πλήκτρο ON/OFF  για να ενεργοποιήσετε τη συσκευή.
 - Στην οθόνη εμφανίζεται τότε το σύμβολο της βαλβίδας . Η συσκευή πρέπει να εξαερωθεί μέσω του Carruccinatore, ώστε να μην υπάρχει πλέον καθόλου αέρας στις διόδους του νερού.
- Τοποθετήστε ένα μεγαλύτερο σκεύος κάτω από το Carruccinatore.
- Περιστρέψτε το διακόπτη βαλβίδας (εικ. **A**, αρ. **11**) δεξιόστροφα μέχρι τέρμα για να ανοίξετε τη βαλβίδα.
 - Το σύμβολο της βαλβίδας  αναβοσβήνει. Στο σκεύος κάτω από το Carruccinatore τρέχει νερό.
- Όταν σταματήσει η ροή του νερού και ανάψει το σύμβολο της βαλβίδας , περιστρέψτε το διακόπτη βαλβίδας αριστερόστροφα μέχρι τέρμα για να κλείσετε τη βαλβίδα.
 - Η συσκευή είναι έτοιμη για χρήση.

4.7 Ρύθμιση παρεχόμενης ποσότητας καφέ



- Περιστρέψτε τον ρυθμιστή ποσότητας καφέ (εικ. Α, αρ. 4), για να ρυθμίσετε ελεύθερα την παρεχόμενη ποσότητα καφέ (ρυθμιστής προς τα αριστερά: λιγότερος καφές, ρυθμιστής προς τα δεξιά: περισσότερος καφές).

Παρεχόμενη ποσότητα καφέ	Ρυθμιστής τέρμα αριστερά	Ρυθμιστής στη μέση	Ρυθμιστής τέρμα δεξιά
κατά τη λειτουργία για ένα φλιτζάνι	30 ml	125 ml	220 ml
κατά τη λειτουργία για δύο φλιτζάνια	2 x 30 ml	2 x 125 ml	2 x 220 ml

4.8 Ρύθμιση έντασης καφέ

- Πατήστε το πλήκτρο έντασης καφέ  όσες φορές χρειάζεται για να επιλέξετε μεταξύ τριών βαθμίδων έντασης καφέ.

→ Η επιλογή σας εμφανίζεται στην οθόνη με τα σύμβολα κόκκων .

Ένδειξη	Ένταση καφέ
	ελαφρύς
	κανονικός (εργοστασιακή ρύθμιση)
	δυνατός

- Μπορείτε να αυξομειώσετε το άρωμα του καφέ ρυθμίζοντας το βαθμό άλεσης. Προσέξτε σχετικά τη σελίδα 252.



5 Ενεργοποίηση και απενεργοποίηση

5.1 Ενεργοποίηση συσκευής





Υπόδειξη

Η συσκευή πραγματοποιεί σε κάθε ενεργοποίηση αυτόματο καθαρισμό.

- Τοποθετήστε ένα σκεύος κάτω από το ακροφύσιο.
- Πατήστε το πλήκτρο ON/OFF  για να ενεργοποιήσετε τη συσκευή.
 - Το σύμβολο αναμονής  αναβοσβήνει. Η συσκευή προθερμαίνεται. Η συσκευή πραγματοποιεί αυτόματο καθαρισμό, κατά τη διάρκεια του οποίου ρέει καυτό νερό από το ακροφύσιο. Στη συνέχεια ανάβει το σύμβολο αναμονής . Η συσκευή είναι έτοιμη για χρήση.







5.2 Απενεργοποίηση συσκευής





- Τοποθετήστε ένα σκεύος κάτω από το ακροφύσιο.
- Πατήστε το πλήκτρο ON/OFF  για να απενεργοποιήσετε τη συσκευή.
 - Η συσκευή πραγματοποιεί αυτόματο καθαρισμό της διαδρομής του καφέ, εφόσον προηγουμένως είχε γίνει λήψη καφέ. Ο θάλαμος παρασκευής μεταβαίνει σε κατάσταση αδράνειας. Το σύμβολο αναμονής  σβήνει.

6 Τοποθέτηση φίλτρου νερού Melitta® Claris®

Στη συσκευή περιλαμβάνεται ένα φίλτρο νερού Melitta® Claris® για την απομάκρυνση αλάτων και άλλων επιβλαβών ουσιών. Τοποθετήστε το στη συσκευή μόνο **μετά την πρώτη ενεργοποίησή** της. Όταν χρησιμοποιείτε το φίλτρο, απαιτείται σπανιότερα αφαίρεση αλάτων από τη συσκευή και η σκληρότητα του νερού ρυθμίζεται αυτομάτως στην 1η βαθμίδα σκληρότητας (ανατρέξτε σχετικά στη σελίδα 245). Χάρη στην ασφαλή προστασία ενάντια στις επικαθίσεις αλάτων παρατείνεται η διάρκεια ζωής της συσκευής σας. Να αντικαθιστάτε το φίλτρο νερού τακτικά (κάθε 2 μήνες), το αργότερο δε όταν εμφανιστεί στην οθόνη το σύμβολο του φίλτρου νερού .

Προϋπόθεση: Η συσκευή είναι απενεργοποιημένη (βλέπε „Ενεργοποίηση και απενεργοποίηση“ στη σελίδα 237).

- Πατήστε ταυτόχρονα το πλήκτρο έντασης καφέ  και το πλήκτρο ON/OFF  για περισσότερο από 2 δευτερόλεπτα.
 - Το σύμβολο για το φίλτρο νερού  αναβοσβήνει καθ' όλη τη διάρκεια της διαδικασίας αντικατάστασης. Το σύμβολο του δοχείου αποστράγγισης  ανάβει.
- Αδειάστε το δοχείο αποστράγγισης και τοποθετήστε το ξανά.
 - Το σύμβολο του δοχείου νερού  ανάβει.
- Τοποθετήστε το φίλτρο νερού για μερικά λεπτά σε ένα ποτήρι με φρέσκο νερό της βρύσης, **πριν** το χρησιμοποιήσετε.
- Σηκώστε το καπάκι του δοχείου νερού (εικ. **A**, αρ. **7**), τραβήξτε προς τα πάνω το δοχείο νερού και στη συνέχεια αφαιρέστε το από τη συσκευή.
- Αδειάστε το δοχείο νερού.
- Βιδώστε το φίλτρο νερού Melitta® Claris® προσεκτικά στο σπείρωμα στον πυθμένα του δοχείου νερού.
- Γεμίστε το δοχείο νερού με καθαρό νερό βρύσης μέχρι την ένδειξη μέγιστης στάθμης και τοποθετήστε το ξανά στη συσκευή.
 - Το σύμβολο της βαλβίδας  ανάβει.
- Τοποθετήστε ένα αρκετά μεγάλο δοχείο (π.χ. το δοχείο υπολειμμάτων) κάτω από το Cappuccinatore.

- Περιστρέψτε το διακόπτη βαλβίδας (εικ. **A**, αρ. **11**) δεξιόστροφα μέχρι τέρμα για να ανοίξετε τη βαλβίδα.
- Το σύμβολο της βαλβίδας  αναβοσβήνει. Στο σκεύος κάτω από το Carruccinatore τρέχει νερό.
- Όταν σταματήσει η ροή του νερού και ανάψει το σύμβολο της βαλβίδας , περιστρέψτε το διακόπτη βαλβίδας αριστερόστροφα μέχρι τέρμα για να κλείσετε τη βαλβίδα.
 - Στη συνέχεια ανάβει το σύμβολο αναμονής  και τα σύμβολα κόκκων καφέ . Η συσκευή είναι έτοιμη για χρήση και η σκληρότητα του νερού ρυθμίζεται αυτομάτως στην 1η βαθμίδα.











Υποδείξεις

- Το φίλτρο νερού Melitta® Claris® δεν πρέπει να παραμένει στεγνό για παρατεταμένο χρονικό διάστημα. Συνεπώς, σε περίπτωση που δεν σκοπεύετε να χρησιμοποιήσετε τη συσκευή για μεγάλο χρονικό διάστημα, συνιστάται να διατηρείτε το φίλτρο νερού Melitta® Claris® στο ψυγείο μέσα σε ένα ποτήρι με νερό.
- Μετά την τοποθέτηση του φίλτρου νερού Melitta® Claris® παρασύρεται στον πρώτο καθαρισμό ο πλεονάζων ενεργός άνθρακας από το φίλτρο. Έτσι το νερό από το πλύσιμο ενδέχεται να είναι ελαφρώς θολό. Μετά από λίγο, βέβαια, το νερό παύει να είναι θολό.

7 Παρασκευή εσπρέσο ή καφέ με γάλα

Προϋπόθεση: Η συσκευή είναι έτοιμη για χρήση (βλέπε „Ενεργοποίηση και απενεργοποίηση“ στη σελίδα 237).

- Τοποθετήστε ένα ή δυο φλιτζάνια το ένα δίπλα στο άλλο κάτω από το ακροφύσιο.
- Για να ρυθμίσετε την ένταση του καφέ, πατήστε το πλήκτρο έντασης καφέ .
- Ρυθμίστε το ρυθμιστή ποσότητας καφέ (εικ. **A**, αρ. **4**), για να ρυθμίσετε την παρεχόμενη ποσότητα καφέ.
- Πατήστε **μία φορά** το πλήκτρο παρασκευής καφέ  , εάν επιθυμείτε ένα φλιτζάνι καφέ.
- Πατήστε **δύο φορές** το πλήκτρο παρασκευής καφέ  , εάν επιθυμείτε δύο φλιτζάνια καφέ.
 - Εάν έχετε πατήσει το πλήκτρο δυο φορές, τα σύμβολα κόκκου καφέ θα αναβοσβήσουν στιγμιαία δυο φορές κατά την παρασκευή του καφέ, επαληθεύοντας την επιλογή σας.
 - Ξεκινά η (διπλή) διαδικασία άλεσης και η παροχή του καφέ. Το σύμβολο αναμονής  αναβοσβήνει. Η παροχή σταματά αυτόματα όταν επιτευχθεί η ποσότητα καφέ που έχετε ρυθμίσει.
- Για να διακόψετε πρόωρα την παροχή καφέ, πατήστε το πλήκτρο παρασκευής καφέ  . Εάν έχετε πατήσει το πλήκτρο δυο φορές, μην το ξαναπατήσετε πριν παρέλθουν τρία δευτερόλεπτα από την έναρξη της παρασκευής.





Υποδείξεις

- Κατά την πρώτη ενεργοποίηση της συσκευής, ο μύλος λειτουργεί για περισσότερο χρόνο από τον συνηθισμένο.
- Μπορείτε να ρυθμίσετε την παρεχόμενη ποσότητα καφέ και κατά τη διαδικασία παροχής. Για να μειώσετε την ποσότητα καφέ, περιστρέψτε το ρυθμιστή ποσότητας αριστερόστροφα στην επιθυμητή ποσότητα ή μέχρι να σταματήσει η παραγωγή καφέ. Για να αυξήσετε την ποσότητα καφέ, περιστρέψτε το ρυθμιστή ποσότητας δεξιόστροφα.

8 Παρασκευή αφρογάλακτος

Προϋπόθεση: Η συσκευή είναι έτοιμη για χρήση (βλέπε „Ενεργοποίηση και απενεργοποίηση“ στη σελίδα 237).



Με το Cappuccinatore μπορείτε να κάνετε αφρόγαλα με γάλα κατευθείαν από τη συσκευασία ή από κάποιο σκεύος.



- Βυθίστε τον ελαστικό σωλήνα του Cappuccinatore κατευθείαν μέσα στη συσκευασία ή το σκεύος με το γάλα.
- Τοποθετήστε ένα φλιτζάνι κάτω από το Cappuccinatore.
- Πατήστε το πλήκτρο εξαγωγής ατμού .
 - Το σύμβολο αναμονής  αναβοσβήνει. Η συσκευή προθερμαίνεται. Στη συνέχεια ανάβει το σύμβολο της βαλβίδας .

Προειδοποίηση!

Κίνδυνος εγκαύματος και ζεματίσματος από καυτό ατμό και ακροφύσιο ατμού

- Μην εκθέτετε ποτέ μέλη του σώματος στη δέσμη ατμού που εκτοξεύεται.
- Μην αγγίζετε ποτέ το σωλήνα ατμού κατά τη χρήση του ή ακριβώς μετά τη χρήση του.

- Περιστρέψτε τον ρυθμιστή (εικ. **F**, αρ. **3**) στη θέση „Αφρόγαλα“. Η λειτουργία „Αφρόγαλα“ είναι ενεργή, όταν το σύμβολο  στον περιστρεφόμενο ρυθμιστή είναι στραμμένο προς τα επάνω.
- Περιστρέψτε το διακόπτη βαλβίδας (εικ. **A**, αρ. **11**) δεξιόστροφα μέχρι τέρμα για να ανοίξετε τη βαλβίδα.
 - Το σύμβολο της βαλβίδας  αναβοσβήνει.
- Όταν έχετε την επιθυμητή ποσότητα αφρογάλακτος, περιστρέψτε τον διακόπτη της βαλβίδας (εικ. **A**, αρ. **11**) αριστερόστροφα μέχρι τέρμα για να κλείσετε τη βαλβίδα.

- **Πλύση του Cappuccinatore :** Γεμίστε ένα σκεύος μέχρι τη μέση με καθαρό νερό και βυθίστε τον ελαστικό σωλήνα του Cappuccinatore στο νερό.
Τοποθετήστε ένα άδειο σκεύος κάτω από το Cappuccinatore.
Περιστρέψτε τον ρυθμιστή στο σύμβολο .
Ανοίξτε τη βαλβίδα. Μόλις εξέλθει καθαρό μίγμα νερού/ατμού, κλείστε την.
Ο καθαρισμός του Cappuccinatore ολοκληρώθηκε. Σας προτείνουμε να αποσυναρμολογήσετε τακτικά το Cappuccinatore και να καθαρίζετε ξεχωριστά τα επιμέρους εξαρτήματα (βλέπε „Καθαρισμός του Cappuccinatore“ στη σελίδα 255).
- Μετά από 30 δευτερόλεπτα η συσκευή μεταβαίνει από τη λειτουργία ατμού στην κανονική κατάσταση λειτουργίας. Πατήστε το πλήκτρο εξαγωγής ατμού  για να μεταβείτε πρόωρα στην κανονική λειτουργία.





Υποδείξεις

Σας συνιστούμε να χρησιμοποιείτε κρύο γάλα υψηλής περιεκτικότητας σε πρωτεΐνες. Για ένα ωραίο αφρόγαλα σημασία δεν έχει η περιεκτικότητα του γάλακτος σε λιπαρά, αλλά σε πρωτεΐνη.

9 Ζέσταμα γάλακτος



Προϋπόθεση: Η συσκευή είναι έτοιμη για χρήση (βλέπε „Ενεργοποίηση και απενεργοποίηση“ στη σελίδα 237).

Με το Cappuccinatore μπορείτε να ζεσταντε γάλα κατευθείαν από τη συσκευασία ή από κάποιο σκεύος.

- Βυθίστε τον ελαστικό σωλήνα του Cappuccinatore κατευθείαν μέσα στη συσκευασία ή το σκεύος με το γάλα.
- Τοποθετήστε ένα φλιτζάνι κάτω από το Cappuccinatore.
- Πατήστε το πλήκτρο εξαγωγής ατμού .
 - Το σύμβολο αναμονής  αναβοσβήνει. Η συσκευή προθερμαίνεται. Στη συνέχεια ανάβει το σύμβολο της βαλβίδας .

Προειδοποίηση!

Κίνδυνος εγκαύματος και ζεματίσματος από καυτό ατμό και ακροφύσιο ατμού

- Μην εκθέτετε ποτέ μέλη του σώματος στη δέσμη ατμού που εκτοξεύεται.
 - Μην αγγίζετε ποτέ το σωλήνα ατμού κατά τη χρήση του ή ακριβώς μετά τη χρήση του.
-
- Περιστρέψτε τον ρυθμιστή (εικ. **F**, αρ. **3**) στη θέση „Ζεστό γάλα“. Η λειτουργία „Ζεστό γάλα“ είναι ενεργή, όταν το σύμβολο  στον περιστροφικό ρυθμιστή είναι στραμμένο προς τα επάνω.
 - Περιστρέψτε το διακόπτη βαλβίδας (εικ. **A**, αρ. **11**) δεξιόστροφα μέχρι τέρμα για να ανοίξετε τη βαλβίδα.
 - Το σύμβολο της βαλβίδας  αναβοσβήνει.
 - Όταν έχετε την επιθυμητή ποσότητα ζεστού γάλακτος, περιστρέψτε τον διακόπτη της βαλβίδας (εικ. **A**, αρ. **11**) αριστερόστροφα μέχρι τέρμα για να κλείσετε τη βαλβίδα.
 - **Πλύση του Cappuccinatore:** Ακολουθήστε τη διαδικασία που περιγράφεται στη σελίδα 242.

10 Ζέσταμα νερού

Προϋπόθεση: Η συσκευή είναι έτοιμη για χρήση (βλέπε „Ενεργοποίηση και απενεργοποίηση“ στη σελίδα 237).

- Περιστρέψτε τον ρυθμιστή (εικ. **F**, αρ. **3**) στη θέση „Ζεστό νερό“. Η λειτουργία „Ζεστό νερό“ είναι ενεργή, όταν το σύμβολο  στον περιστροφικό ρυθμιστή είναι στραμμένο προς τα επάνω.
- Κρατήστε ένα σκεύος κάτω από το Carruccinatore.

Προειδοποίηση!

Κίνδυνος εγκαύματος και ζεματίσματος από την εκτόξευση καυτών σταγόνων νερού και την επαφή με το θερμό ακροφύσιο ατμού

Κατά το ζέσταμα νερού αμέσως μετά τη λειτουργία εξαγωγής ατμού, διαφεύγει πρώτα ο θερμός ατμός που έχει απομείνει από το Carruccinatore, εκτοξεύοντας ενδεχομένως και σταγόνες καυτού νερού.

- Αποφύγετε την απευθείας επαφή του δέρματος με ζεστό νερό και το θερμό Carruccinatore.

- Περιστρέψτε το διακόπτη βαλβίδας (εικ. **A**, αρ. **11**) δεξιόστροφα μέχρι τέρμα για να ανοίξετε τη βαλβίδα.
 - Το σύμβολο της βαλβίδας  αναβοσβήνει. Από το Carruccinatore τρέχει καυτό νερό στο σκεύος.
- Μόλις λάβετε την επιθυμητή ποσότητα νερού, περιστρέψτε το διακόπτη βαλβίδας αριστερόστροφα μέχρι τέρμα για να κλείσετε τη βαλβίδα.

Υπόδειξη

Η εξαγωγή νερού σταματάει αυτόματα όταν επιτευχθεί μια ποσότητα ζεστού νερού περ. 150 ml. Αν χρειάζεστε περισσότερο νερό, γυρίστε το διακόπτη βαλβίδας ξανά στην αρχική του θέση και επαναλάβετε το ζέσταμα νερού.









11 Ρυθμίσεις λειτουργίας





11.1 Σκληρότητα νερού



Χρησιμοποιήστε τις παρεχόμενες δοκιμαστικές ταινίες για να μετρήσετε τη σκληρότητα του νερού στην περιοχή σας. Διαβάστε τις υποδείξεις στη συσκευασία των δοκιμαστικών ταινιών. Από το εργοστάσιο είναι ρυθμισμένη η σκληρότητα νερού 4. Εάν έχετε τοποθετήσει το φίλτρο νερού Melitta® Claris®, είναι αυτόματα ρυθμισμένη η σκληρότητα νερού 1 (βλέπε σελίδα 238)

Προϋπόθεση: Η συσκευή είναι έτοιμη για χρήση (βλέπε „Ενεργοποίηση και απενεργοποίηση“ στη σελίδα 237).

Ρυθμίστε τη σκληρότητα του νερού για τη διατήρηση της ποιότητας της συσκευής ως εξής:

- Πιέστε ταυτόχρονα τα πλήκτρα λειτουργίας παρασκευής καφέ   και έντασης καφέ  για περισσότερο από 2 δευτερόλεπτα.
→ Το σύμβολο αναμονής  αναβοσβήνει γρήγορα.
- Πατήστε μία φορά το πλήκτρο παρασκευής καφέ   για να μεταβείτε στο μενού ρύθμισης της σκληρότητας του νερού.
→ Το σύμβολο του φίλτρου νερού  ανάβει.
- Πατήστε το πλήκτρο έντασης καφέ  όσες φορές χρειάζεται για να επιλέξετε μεταξύ τεσσάρων βαθμίδων σκληρότητας νερού.
→ Η επιλογή σας για τη σκληρότητα νερού σύμφωνα με τον πίνακα εμφανίζεται μέσω των συμβόλων κόκκων καφέ  στην οθόνη.

Βαθμός σκληρότητας νερού	Ιδιότητες	°dH	°f
1: 	μαλακό	0-7,2°dH	0-13°f
2: 	μέτρια	7,2-14°dH	13-25°f
3: 	σκληρό	14-21,2°dH	25-38°f
4:  αναβρασβήνουν	πολύ σκληρό (εργοστασιακή ρύθμιση)	>21,2°dH	>38°f

- Πατήστε το πλήκτρο ON/OFF  για να επιβεβαιώσετε την επιλεγμένη σκληρότητα νερού.
 - Τα σύμβολα της οθόνης αναβρασβήνουν στιγμιαία, επιβεβαιώνοντας την επιλογή σας. Η συσκευή είναι έτοιμη για χρήση και το σύμβολο αναμονής  αναμμένο.



Υπόδειξη









Εάν κατά τη διαδικασία ρύθμισης δεν πατηθεί κανένα πλήκτρο για 60 δευτερόλεπτα, η συσκευή μεταβαίνει αυτομάτως στην κατάσταση αναμονής.









11.2 Κατάσταση εξοικονόμησης ενέργειας

Η συσκευή απενεργοποιείται μετά την τελευταία ενέργεια αυτόματα (ανάλογα με τη ρύθμιση) στην κατάσταση εξοικονόμησης ενέργειας (η συσκευή καταναλώνει έτσι σαφώς λιγότερη ενέργεια από ό,τι στην κατάσταση αναμονής). Μπορείτε να ρυθμίσετε διάφορους χρόνους για την κατάσταση εξοικονόμησης ενέργειας. Από το εργοστάσιο η συσκευή είναι ρυθμισμένη στα 5 λεπτά .

Προϋπόθεση: Η συσκευή είναι έτοιμη για χρήση (βλέπε „Ενεργοποίηση και απενεργοποίηση“ στη σελίδα 237).

Ρυθμίστε το χρονοδιακόπτη ως εξής:

- Πιέστε ταυτόχρονα τα πλήκτρα λειτουργίας παρασκευής καφέ   και έντασης καφέ  για περισσότερο από 2 δευτερόλεπτα.
→ Το σύμβολο αναμονής  αναβοσβήνει γρήγορα.
- Πατήστε **δύο φορές** το πλήκτρο παρασκευής καφέ  , για να μεταβείτε στο μενού για την κατάσταση εξοικονόμησης ενέργειας.
→ Το σύμβολο του δοχείου νερού  ανάβει.
- Πατήστε το πλήκτρο έντασης καφέ  όσες φορές χρειάζεται για να επιλέξετε μεταξύ τεσσάρων χρόνων για το χρονοδιακόπτη.

Ένδειξη	Χρόνος
	5 λεπτά (εργοστασιακή ρύθμιση)
 	15 λεπτά
  	30 λεπτά
   αναβοσβήνουν	απενεργοποίηση

- Πατήστε το πλήκτρο ON/OFF  για να επιβεβαιώσετε τον επιλεγμένο χρόνο.
 - Τα σύμβολα της οθόνης αναβοσβήνουν στιγμιαία, επιβεβαιώνοντας την επιλογή σας. Η συσκευή είναι έτοιμη για χρήση και το σύμβολο αναμονής  αναμμένο.



Υπόδειξη







Πατώντας το πλήκτρο έντασης καφέ  αφυπνίζετε τη συσκευή από την κατάσταση εξοικονόμησης ενέργειας. Μπορείτε έπειτα να παρασκευάσετε αμέσως καφέ.

11.3 Λειτουργία αυτόματης απενεργοποίησης



Η συσκευή απενεργοποιείται αυτομάτως (ανάλογα με τις ρυθμίσεις) μετά από την τελευταία λειτουργία. Μπορείτε να ρυθμίσετε διάφορους χρόνους για τη λειτουργία αυτόματης απενεργοποίησης. Από το εργοστάσιο η συσκευή είναι ρυθμισμένη στη 1 ώρα .



Προϋπόθεση: Η συσκευή είναι έτοιμη για χρήση (βλέπε „Ενεργοποίηση και απενεργοποίηση“ στη σελίδα 237).

Ρυθμίστε το χρονοδιακόπτη ως εξής:

- Πιέστε ταυτόχρονα τα πλήκτρα λειτουργίας παρασκευής καφέ   και έντασης καφέ  για περισσότερο από 2 δευτερόλεπτα.
 - Το σύμβολο αναμονής  αναβοσβήνει.
- Πατήστε **τρεις φορές** το πλήκτρο παρασκευής καφέ   για να μεταβείτε στο μενού της λειτουργίας αυτόματης απενεργοποίησης.
 - Το σύμβολο του δοχείου αποστράγγισης  ανάβει.

- Πατήστε το πλήκτρο έντασης καφέ ☕ όσες φορές χρειάζεται για να επιλέξετε μεταξύ τεσσάρων χρόνων για το χρονοδιακόπτη.

Ένδειξη	Χρόνος
	1 ώρα (εργοστασιακή ρύθμιση)
	2 ώρες
	4 ώρες
 αναβοσβήνουν	8 ώρες









- Πατήστε το πλήκτρο ON/OFF  για να επιβεβαιώσετε τον επιλεγμένο χρόνο.
 - Τα σύμβολα της οθόνης αναβοσβήνουν στιγμιαία, επιβεβαιώνοντας την επιλογή σας. Η συσκευή είναι έτοιμη για χρήση και το σύμβολο αναμονής  αναμμένο.



11.4 Θερμοκρασία παρασκευής



Η θερμοκρασία παρασκευής έχει ρυθμιστεί από το εργοστάσιο στη στάθμη 2 (μέτρια ).

Προϋπόθεση: Η συσκευή είναι έτοιμη για χρήση (βλέπε „Ενεργοποίηση και απενεργοποίηση“ στη σελίδα 237).

Ρυθμίστε τη θερμοκρασία παρασκευής ανάλογα με τις απαιτήσεις σας ως εξής:



- Πιέστε ταυτόχρονα τα πλήκτρα λειτουργίας παρασκευής καφέ   και έντασης καφέ  για περισσότερο από 2 δευτερόλεπτα.
→ Το σύμβολο αναμονής  αναβοσβήνει.
- Πατήστε **τέσσερις φορές** το πλήκτρο παρασκευής καφέ   για να μεταβείτε στο μενού της θερμοκρασίας παρασκευής.
→ Το σύμβολο καθαρισμού  ανάβει.
- Πατήστε το πλήκτρο έντασης καφέ  όσες φορές χρειάζεται, για να επιλέξετε μεταξύ των τριών δυνατών θερμοκρασιών παρασκευής.

Ένδειξη	Θερμοκρασία παρασκευής
	χαμηλή
	μέτρια (εργοστασιακή ρύθμιση)
	υψηλή

- Πατήστε το πλήκτρο ON/OFF  για να επιβεβαιώσετε την επιλεγμένη θερμοκρασία παρασκευής.
→ Τα σύμβολα της οθόνης αναβοσβήνουν στιγμιαία, επιβεβαιώνοντας την επιλογή σας. Η συσκευή είναι έτοιμη για χρήση και το σύμβολο αναμονής  αναμμένο.

11.5 Επαναφορά εργοστασιακών ρυθμίσεων

Προϋπόθεση: Η συσκευή είναι έτοιμη για χρήση (βλέπε „Ενεργοποίηση και απενεργοποίηση“ στη σελίδα 237).

- Πατήστε ταυτόχρονα το πλήκτρο εξαγωγής ατμού  και το πλήκτρο ON/OFF  για περισσότερο από 2 δευτερόλεπτα.
 - Όλες οι λειτουργίες θα επανέλθουν στις εργοστασιακές τους ρυθμίσεις. Το σύμβολο αναμονής  αναβοσβήνει στιγμιαία, επιβεβαιώνοντας την επιλογή σας.

Επισκόπηση των εργοστασιακών ρυθμίσεων:

Ρύθμιση λειτουργίας	Εργοστασιακή ρύθμιση
Σκληρότητα νερού	σκληρότητα νερού 4
Κατάσταση εξοικονόμησης ενέργειας	5 λεπτά
Λειτουργία αυτόματης απενεργοποίησης	1 ώρα
Θερμοκρασία παρασκευής	μέτρια

11.6 Βαθμός άλεσης

Ο βαθμός άλεσης έχει ρυθμιστεί πριν από την παράδοση για βέλτιστη απόδοση. Σας συνιστούμε επομένως, να ρυθμίσετε το βαθμό άλεσης μόνο μετά από περίπου 1000 παρασκευές καφέ (περίπου 1 έτος).

Η ρύθμιση του βαθμού άλεσης είναι δυνατή μόνο **κατά** τη λειτουργία του μύλου. Ρυθμίστε λοιπόν το βαθμό άλεσης αμέσως μετά από την έναρξη μιας παρασκευής καφέ.

Εάν το άρωμα του καφέ δεν είναι αρκετά έντονο, συνιστάται η ρύθμιση λεπτότερου βαθμού άλεσης.

- Πιάστε την εσοχή στη δεξιά πλευρά της συσκευής (εικ. **A**, αρ. **14**) και τραβήξτε το κάλυμμα προς τα δεξιά.
- Ξεκινήστε μια κανονική παρασκευή καφέ.
- **Ενώ λειτουργεί ο μύλος:** Τοποθετήστε το μοχλό σε μία από τις τρεις θέσεις (εικ. **E**).
- Τοποθετήστε ξανά τα τέσσερα κλείστρα του καλύμματος στη συσκευή και μετακινήστε το κάλυμμα προς τα αριστερά μέχρι να ασφαλίσει.

Θέση μοχλού	Βαθμός άλεσης
αριστερά	λεπτή
μέση	μέτρια
δεξιά	χονδρή (εργοστασιακή ρύθμιση)

12 Φροντίδα και συντήρηση

12.1 Γενικός καθαρισμός

- Καθαρίζετε τις εξωτερικές επιφάνειες της συσκευής, χρησιμοποιώντας ένα μαλακό, νοτισμένο πανί και κοινό απορρυπαντικό πιάτων.
- **Αδειάζετε και καθαρίζετε τακτικά το δοχείο αποστράγγισης (εικ. Α, αρ. 1), το αργότερο δε, όταν το φλοτέρ προεξέχει της σχάρας φλιτζανιού.**
- Καθαρίζετε τακτικά το δοχείο υπολειμμάτων.

Προσοχή!

- Μην χρησιμοποιείτε λειαντικά πανιά, σφουγγάρια ή καθαριστικά, ώστε να αποφύγετε την πρόκληση ζημιών στις επιφάνειες της συσκευής.
- Μην πλένετε το δοχείο αποστράγγισης στο πλυντήριο πιάτων διαφορετικά ενδέχεται να προκληθούν παραμορφώσεις.

Υπόδειξη

Το δοχείο υπολειμμάτων (εικ. Α, αρ. 1) είναι κατάλληλο για πλυντήριο πιάτων και μπορεί να πλυθεί σε πλυντήριο πιάτων. Ο συχνός καθαρισμός στο πλυντήριο πιάτων ενδέχεται να προκαλέσει ελαφρές αλλοιώσεις στο χρώμα του δοχείου υπολειμμάτων.

12.2 Καθαρισμός μονάδας παρασκευής

Προϋπόθεση: Η συσκευή είναι απενεργοποιημένη (βλέπε „Ενεργοποίηση και απενεργοποίηση“ στη σελίδα 237).



Υπόδειξη

Για τη βέλτιστη προστασία της συσκευής σας συνιστάται ο εβδομαδιαίος καθαρισμός της μονάδας παρασκευής κάτω από τρεχούμενο νερό βρύσης.

- Πιάστε την εσοχή στη δεξιά πλευρά της συσκευής (εικ. **A**, αρ. **14**) και τραβήξτε το κάλυμμα προς τα δεξιά.
- Κρατήστε πατημένο το κόκκινο κουμπί στη λαβή της μονάδας παρασκευής (εικ. **B**, αρ. **1**) και περιστρέψτε τη λαβή δεξιόστροφα μέχρι τέρμα (κατά 75° περίπου).
- Τραβήξτε τη μονάδα παρασκευής από τη λαβή και αφαιρέστε τη από τη συσκευή.
- Αφήστε τη μονάδα παρασκευής ως έχει (μην μετακινείτε ή περιστρέφετε τα μέρη της μονάδας παρασκευής).
- Ξεπλύνετε ολόκληρη τη μονάδα παρασκευής κάτω από τρεχούμενο νερό από όλες τις πλευρές. Προσέξτε ιδιαίτερα να μην υπάρχουν υπολείμματα καφέ στην επιφάνεια που απεικονίζεται στην εικ. **D**.



Προσοχή!

Μην πλένετε τη μονάδα παρασκευής ποτέ σε πλυντήριο πιάτων.

- Αφήστε τη μονάδα παρασκευής να στραγγίσει.
- Απομακρύνετε τυχόν υπολείμματα καφέ από τις επιφάνειες στο εσωτερικό της συσκευής, στην οποία χρησιμοποιείται η μονάδα παρασκευής.
- Τοποθετήστε ξανά τη μονάδα παρασκευής στη συσκευή και περιστρέψτε αριστερόστροφα τη λαβή της μονάδας παρασκευής μέχρι να τερματίσει προκειμένου να ασφαλίσει η μονάδα παρασκευής.
- Τοποθετήστε ξανά τα τέσσερα κλείστρα του καλύμματος στη συσκευή και μετακινήστε το κάλυμμα προς τα αριστερά μέχρι να ασφαλίσει.

12.3 Καθαρισμός του Cappuccinatore

Σας προτείνουμε να καθαρίζετε το Cappuccinatore μία φορά την εβδομάδα με το καθαριστικό συστήματος γάλακτος της Melitta® για αυτόματες καφετιέρες. Ακολουθήστε τη διαδικασία που περιγράφεται στη σελίδα 242 στην ενότητα „Πλύση του Cappuccinatore“ και χρησιμοποιήστε αντί για καθαρό νερό το διάλυμα καθαρισμού γάλακτος.

- Καθαρίζετε το Cappuccinatore πάντα αμέσως μετά τη χρήση του, όταν έχετε ζεστάνει γάλα ή παρασκευάσατε αφρόγαλα.
- Περιμένετε μέχρι να κρυώσει το Cappuccinatore και σκουπίστε το εξωτερικά με ένα βρεγμένο πανί.
- Για σχολαστικό καθημερινό καθαρισμό, αποσυνδέστε το Cappuccinatore (εικ. **A**, αρ. **13**) από τον σωλήνα ατμού (εικ. **A**, αρ. **12**) και αποσυναρμολογήστε το (εικ. **F**).
- Αποσυνδέστε για αυτόν τον σκοπό τον λαστιχένιο σωλήνα γάλακτος, το ακροφύσιο αφρογάλακτος/ζεστού νερού (εικ. **F**, αρ. **6**) και τον σωλήνα αναρρόφησης αέρα (εικ. **F**, αρ. **2**) από το εξάρτημα σύνδεσης (εικ. **F**, αρ. **5**).
- Πλύνετε όλα τα εξαρτήματα κάτω από τρεχούμενο νερό. Καθαρίστε ιδίως τον σωλήνα αναρρόφησης αέρα.
- Συναρμολογήστε ξανά το Cappuccinatore με την αντίστροφη σειρά.
- Σπρώξτε το Cappuccinatore (εικ. **A**, αρ. **13**) μέχρι να τερματίσει στο σωλήνα ατμού (εικ. **A**, αρ. **12**).

12.4 Ενσωματωμένο πρόγραμμα καθαρισμού





Το ενσωματωμένο πρόγραμμα καθαρισμού απομακρύνει υπολείμματα και υπολείμματα ελαίου καφέ τα οποία δεν είναι δυνατό να απομακρυνθούν με το χέρι. Η διαδικασία διαρκεί συνολικά 15 λεπτά περίπου. Καθ' όλη τη διάρκεια της διαδικασίας αναβοσβήνει το σύμβολο καθαρισμού .

Προϋπόθεση: Η συσκευή είναι απενεργοποιημένη (βλέπε „Ενεργοποίηση και απενεργοποίηση“ στη σελίδα 237).

Προσοχή!

- Εκτελείτε το ενσωματωμένο πρόγραμμα καθαρισμού κάθε 2 μήνες ή μετά από την παρασκευή περίπου 200 φλιτζανιών καφέ, το αργότερο όμως όταν ανάψει στην οθόνη το σύμβολο καθαρισμού .
- Χρησιμοποιείτε αποκλειστικά ταμπλέτες καθαρισμού της Melitta® για αυτόματες καφετιέρες. Αυτές οι ταμπλέτες καθαρισμού είναι σχεδιασμένες ακριβώς για τη Melitta® CAFFEO® SOLO®&perfect milk. Εάν χρησιμοποιήσετε άλλα καθαριστικά, ενδέχεται να προκληθούν ζημιές στη συσκευή.



Εκτελέστε το ενσωματωμένο πρόγραμμα καθαρισμού ως εξής:

- 1 Σηκώστε το καπάκι του δοχείου νερού (εικ. **A**, αρ. **7**), τραβήξτε προς τα πάνω το δοχείο νερού και στη συνέχεια αφαιρέστε το από τη συσκευή. Γεμίστε το δοχείο νερού με καθαρό νερό βρύσης μέχρι την ένδειξη μέγιστης στάθμης και τοποθετήστε το ξανά στη συσκευή.
- 2 Πιέστε ταυτόχρονα το πλήκτρο παρασκευής καφέ   και το πλήκτρο ON/OFF  για περισσότερο από 2 δευτερόλεπτα.
→ Το σύμβολο καθαρισμού  αναβοσβήνει.
Το σύμβολο του δοχείου αποστράγγισης  ανάβει.
- 3 Αδειάστε το δοχείο αποστράγγισης και το δοχείο υπολειμμάτων.
- 4 Τοποθετήστε ξανά το δοχείο αποστράγγισης **χωρίς** το δοχείο υπολειμμάτων και τοποθετήστε το δοχείο υπολειμμάτων κάτω από το ακροφύσιο.

Στάδιο 1

Κατά το 1ο στάδιο εμφανίζεται στην οθόνη ένα σύμβολο κόκκου καφέ .

→ Αρχικά πραγματοποιούνται δύο αυτόματες διαδικασίες καθαρισμού.
Στη συνέχεια ανάβει το σύμβολο αναμονής .

- 5 Πιάστε την εσοχή στη δεξιά πλευρά της συσκευής (εικ. **A**, αρ. **14**) και τραβήξτε το κάλυμμα προς τα δεξιά.
- 6 Κρατήστε πατημένο το κόκκινο κουμπί στη λαβή της μονάδας παρασκευής (εικ. **B**, αρ. **1**) και περιστρέψτε τη λαβή δεξιόστροφα μέχρι τέρμα (κατά 75° περίπου).
- 7 Τραβήξτε τη μονάδα παρασκευής από τη λαβή και αφαιρέστε τη από τη συσκευή.
→ Το σύμβολο αναμονής  και το σύμβολο καθαρισμού  αναβοσβήνουν εναλλάξ για όσο διάστημα η μονάδα παρασκευής δεν βρίσκεται στη συσκευή.

Προσοχή!

Κίνδυνος πρόκλησης ζημιάς στη μονάδα παρασκευής

- Κατά τη διάρκεια εκτέλεσης του ενσωματωμένου προγράμματος καθαρισμού, να αφαιρείτε τη μονάδα παρασκευής μόνο τη στιγμή που ορίζεται εδώ.



- 8 Αφήστε τη μονάδα παρασκευής ως έχει (μην μετακινείτε ή περιστρέφετε τα μέρη της μονάδας παρασκευής).
- 9 Ξεπλύνετε ολόκληρη τη μονάδα παρασκευής κάτω από τρεχούμενο νερό από όλες τις πλευρές.
- 10 Αφήστε τη μονάδα παρασκευής να στραγγίσει.
- 11 Τοποθετήστε μια ταμπλέτα καθαρισμού στη μονάδα παρασκευής (εικ. **C**).

12 Τοποθετήστε ξανά τη μονάδα παρασκευής στη συσκευή και περιστρέψτε αριστερόστροφα τη λαβή της μονάδας παρασκευής μέχρι να τερματίσει προκειμένου να ασφαλίσει η μονάδα παρασκευής.

→ Το 1ο στάδιο ολοκληρώθηκε.

Στάδιο 2

Κατά το 2ο στάδιο εμφανίζονται στην οθόνη δύο σύμβολα κόκκων καφέ .

→ Το σύμβολο καθαρισμού  εξακολουθεί να αναβοσβήνει, ενώ το σύμβολο αναμονής  σβήνει. Το σύμβολο του δοχείου νερού  ανάβει.

13 Τοποθετήστε ξανά τα τέσσερα κλείστρα του καλύμματος στη συσκευή και μετακινήστε το κάλυμμα προς τα αριστερά μέχρι να ασφαλίσει.

14 Σηκώστε το καπάκι του δοχείου νερού (εικ. **A**, αρ. **7**), τραβήξτε προς τα πάνω το δοχείο νερού και στη συνέχεια αφαιρέστε το από τη συσκευή. Γεμίστε το δοχείο νερού με καθαρό νερό βρύσης μέχρι την ένδειξη μέγιστης στάθμης και τοποθετήστε το ξανά στη συσκευή.

15 Για να συνεχίσετε το ενσωματωμένο πρόγραμμα καθαρισμού πατήστε το πλήκτρο εξαγωγής ατμού .

→ Το ενσωματωμένο πρόγραμμα καθαρισμού συνεχίζεται. Αυτή η διαδικασία διαρκεί περίπου 5 λεπτά. Από το ακροφύσιο ρέει νερό προς τα έξω, καθώς και στο δοχείο αποστράγγισης στο εσωτερικό της συσκευής. Στη συνέχεια ανάβει το σύμβολο του δοχείου αποστράγγισης .

→ Το 2ο στάδιο ολοκληρώθηκε.

Στάδιο 3

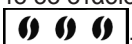
Κατά το 3ο στάδιο, εμφανίζονται στην οθόνη τρία σύμβολα κόκκων καφέ .

- 16 Αδειάστε το δοχείο αποστράγγισης και το δοχείο υπολειμμάτων.
- 17 Τοποθετήστε ξανά το δοχείο αποστράγγισης **χωρίς** το δοχείο υπολειμμάτων και τοποθετήστε το δοχείο υπολειμμάτων κάτω από το ακροφύσιο.
- Το 3ο στάδιο ολοκληρώθηκε.

Στάδιο 4

Κατά το 4ο στάδιο, εμφανίζονται στην οθόνη τρία σύμβολα κόκκων καφέ .
. Το μεσαίο σύμβολο αναβοσβήνει.

- Το ενσωματωμένο πρόγραμμα καθαρισμού συνεχίζεται. Αυτή η διαδικασία διαρκεί περίπου 5 λεπτά. Από το ακροφύσιο ρέει νερό προς τα έξω, καθώς και στο δοχείο αποστράγγισης στο εσωτερικό της συσκευής. Στη συνέχεια ανάβει το σύμβολο του δοχείου αποστράγγισης .

- 18 Αδειάστε το δοχείο αποστράγγισης και το δοχείο υπολειμμάτων και τοποθετήστε το ξανά στη συσκευή.
- Το σύμβολο αναμονής  ανάβει έπειτα από ένα σύντομο στάδιο προθέρμανσης.
Η συσκευή είναι έτοιμη για χρήση.

12.5 Ενσωματωμένο πρόγραμμα αφαίρεσης αλάτων





Το ενσωματωμένο πρόγραμμα αφαίρεσης αλάτων απομακρύνει υπολείμματα ασβεστίου από το εσωτερικό της συσκευής. Η διαδικασία διαρκεί συνολικά 30 λεπτά περίπου. Καθ' όλη τη διάρκεια της διαδικασίας, το σύμβολο αφαίρεσης αλάτων  αναβοσβήνει.

Προϋπόθεση: Η συσκευή είναι απενεργοποιημένη (βλέπε „Ενεργοποίηση και απενεργοποίηση“ στη σελίδα 237).

Προσοχή!

- Εκτελείτε το ενσωματωμένο πρόγραμμα αφαίρεσης αλάτων κάθε 3 μήνες ή όταν στην οθόνη ανάψει το σύμβολο αφαίρεσης αλάτων .
- Χρησιμοποιείτε αποκλειστικά προϊόντα αφαίρεσης αλάτων Melitta® ANTI CALC Espresso Machines. Αυτά τα προϊόντα αφαίρεσης αλάτων είναι σχεδιασμένα ειδικά για τη Melitta® CAFEEO® SOLO® & perfect milk.
- Μην χρησιμοποιείτε ποτέ ξύδι ή άλλα προϊόντα αφαίρεσης αλάτων.

Εκτελέστε το ενσωματωμένο πρόγραμμα αφαίρεσης αλάτων ως εξής:

- 1 Αφαιρέστε – εάν υπάρχει – πριν από την αφαίρεση αλάτων το φίλτρο νερού Melitta® Claris® από το δοχείο νερού (βλέπε σελίδα 238).
- 2 Πατήστε ταυτόχρονα το πλήκτρο εξαγωγής ατμού  και το πλήκτρο ON/OFF  για περισσότερο από 2 δευτερόλεπτα.
 - Το σύμβολο αφαίρεσης αλάτων  αναβοσβήνει.
 - Το σύμβολο του δοχείου αποστράγγισης  ανάβει.

Στάδιο 1

Κατά το 1ο στάδιο εμφανίζεται στην οθόνη ένα σύμβολο κόκκου καφέ .

- 3 Αδειάστε το δοχείο αποστράγγισης, τοποθετήστε το πάλι στη συσκευή **χωρίς** το δοχείο υπολειμμάτων, το οποίο τοποθετείτε κάτω από το Carpuccinatore. Βεβαιωθείτε, ότι ο περιστροφικός ρυθμιστής βρίσκεται στη θέση με το σύμβολο „Ζεστό νερό“ .

→ Το σύμβολο του δοχείου νερού  ανάβει.

- 4 Σηκώστε το καπάκι του δοχείου νερού (εικ. **A**, αρ. **7**), τραβήξτε προς τα πάνω το δοχείο νερού και στη συνέχεια αφαιρέστε το από τη συσκευή και αδειάστε το τελείως.

- 5 Ρίξτε στο δοχείο νερού το υλικό αφαίρεσης αλάτων (π. χ. Melitta® ANTI CALC Espresso Machines Flüssigentkalker) σύμφωνα με τις οδηγίες της συσκευασίας.

Η συνολική ποσότητα του διαλύματος αφαίρεσης αλάτων (υλικό αφαίρεσης αλάτων+νερό) δεν θα πρέπει να υπερβαίνει το 0,5 λίτρο (βλέπε γραμμικό σημάδι στο δοχείο νερού).

Προειδοποίηση!

Κίνδυνος ερεθισμού του δέρματος από το προϊόν αφαίρεσης αλάτων

Τηρήστε τις υποδείξεις ασφάλειας και τη δοσολογία που αναγράφονται στη συσκευασία του προϊόντος αφαίρεσης αλάτων.

- 6 Τοποθετήστε το δοχείο νερού ξανά στη θέση του.
- 7 Για να αρχίσει το ενσωματωμένο πρόγραμμα αφαίρεσης αλάτων, πατήστε το πλήκτρο εξαγωγής ατμού .

→ Το 1ο στάδιο ολοκληρώθηκε.



Στάδιο 2

Κατά το 2ο στάδιο εμφανίζονται στην οθόνη δύο σύμβολα κόκκων καφέ .

→ Αρχίζει το ενσωματωμένο πρόγραμμα αφαίρεσης αλάτων. Στο δοχείο αποστράγγισης στο εσωτερικό της συσκευής ρέει νερό κατά διαστήματα. Αυτή η διαδικασία διαρκεί περίπου 15 λεπτά. Στη συνέχεια ανάβει το σύμβολο της βαλβίδας .

8 Βεβαιωθείτε ότι το δοχείο υπολειμμάτων βρίσκεται κάτω από το Carruccinatore.

9 Περιστρέψτε το διακόπτη βαλβίδας (εικ. **A**, αρ. **11**) δεξιόστροφα μέχρι τέρμα για να ανοίξετε τη βαλβίδα.

→ Από το Carruccinatore ρέει κατά διαστήματα νερό στο δοχείο υπολειμμάτων. Το σύμβολο της βαλβίδας  αναβοσβήνει. Αυτή η διαδικασία διαρκεί περίπου 10 λεπτά. Στη συνέχεια ανάβει το σύμβολο του δοχείου αποστράγγισης .

10 Αφήστε τη βαλβίδα ανοικτή.

11 Αδειάστε το δοχείο υπολειμμάτων και το δοχείο αποστράγγισης και τοποθετήστε το δεύτερο και πάλι στη συσκευή. Τοποθετήστε ξανά το δοχείο υπολειμμάτων κάτω από το Carruccinatore.

→ Το σύμβολο του δοχείου νερού  ανάβει.



12 Ξεπλύνετε σχολαστικά το δοχείο νερού, γεμίστε το με καθαρό νερό βρύσης μέχρι την ένδειξη μέγιστης στάθμης και τοποθετήστε το ξανά στη συσκευή.

13 Για να συνεχίσετε το ενσωματωμένο πρόγραμμα αφαίρεσης αλάτων, πατήστε το πλήκτρο εξαγωγής ατμού .

→ Το 2ο στάδιο ολοκληρώθηκε.

Στάδιο 3

Κατά το 3ο στάδιο, εμφανίζονται στην οθόνη τρία σύμβολα κόκκων καφέ 

→ Από το Carpuccinatore ρέει νερό στο δοχείο υπολειμμάτων. Το σύμβολο της βαλβίδας  αναβοσβήνει. Στη συνέχεια ανάβει το σύμβολο της βαλβίδας .

14 Περιστρέψτε το διακόπτη βαλβίδας αριστερόστροφα μέχρι τέρμα για να κλείσετε τη βαλβίδα.

→ Στο δοχείο αποστράγγισης στο εσωτερικό της συσκευής ρέει νερό. Στη συνέχεια ανάβει το σύμβολο του δοχείου αποστράγγισης .

15 Αδειάστε το δοχείο αποστράγγισης και το δοχείο υπολειμμάτων και τοποθετήστε το ξανά στη συσκευή.

→ Το σύμβολο αναμονής  ανάβει έπειτα από ένα σύντομο στάδιο προθέρμανσης.
Η συσκευή είναι έτοιμη για χρήση.

16 Τοποθετήστε το φίλτρο νερού Melitta® Claris® ξανά στο δοχείο νερού.







13 Μεταφορά και απόρριψη

13.1 Προετοιμασία για τη μεταφορά, την προστασία από τον παγετό και μέτρα για τη μη χρήση για μεγάλο χρονικό διάστημα

Εκτόνωση ατμού από τη συσκευή

Προτείνουμε την εκτόνωση του ατμού από τη συσκευή σε περίπτωση μεγαλύτερης διάρκειας μη χρήσης και πριν από κάποια μεταφορά. Έτσι η συσκευή προστατεύεται και από ζημιές λόγω παγετού.

Προϋπόθεση: Η συσκευή είναι έτοιμη για χρήση (βλέπε „Ενεργοποίηση και απενεργοποίηση“ στη σελίδα 237).

- Αφαιρέστε το φίλτρο νερού Melitta® Claris® από το δοχείο νερού.
- Πιέστε ταυτόχρονα το πλήκτρο παρασκευής καφέ   και το πλήκτρο ON/OFF  για περισσότερα από 2 δευτερόλεπτα.
 - Το σύμβολο αναμονής  αναβοσβήνει κατά το σύντομο στάδιο της προθέρμανσης. Στη συνέχεια ανάβει το σύμβολο του δοχείου νερού .
- Σηκώστε το καπάκι του δοχείου νερού (εικ. **A**, αρ. **7**), τραβήξτε προς τα πάνω το δοχείο νερού και στη συνέχεια αφαιρέστε το από τη συσκευή.
 - Το σύμβολο της βαλβίδας  ανάβει.
- Τοποθετήστε ένα σκεύος κάτω από το Carruccinatore.
- Περιστρέψτε το διακόπτη βαλβίδας δεξιόστροφα μέχρι τέρμα για να ανοίξετε τη βαλβίδα.
 - Από το Carruccinatore τρέχει νερό στο δοχείο και διαφεύγει ατμός. Το σύμβολο της βαλβίδας  αναβοσβήνει.

Προειδοποίηση!

Κίνδυνος εγκαυμάτων από καυτό ατμό

Μην έρχεστε σε επαφή με τον θερμό ατμό που απελευθερώνεται από το Carruccinatore κατά τη διαδικασία εκτόνωσης του ατμού.

- Όταν σταματήσει να εκτοξεύεται ατμός, περιστρέψτε το διακόπτη βαλβίδας αριστερόστροφα μέχρι τέρμα για να κλείσετε τη βαλβίδα.
→ Ο ατμός έχει εκτονωθεί από τη συσκευή και η συσκευή απενεργοποιείται αυτόματα.



Υπόδειξη

Το φίλτρο νερού Melitta® Claris® δεν πρέπει να παραμένει στεγνό για παρατεταμένο χρονικό διάστημα. Συνεπώς, σε περίπτωση που δεν σκοπεύετε να χρησιμοποιήσετε τη συσκευή για μεγάλο χρονικό διάστημα, συνιστάται να διατηρείτε το φίλτρο νερού Melitta® Claris® στο ψυγείο μέσα σε ένα ποτήρι με νερό.

Μεταφορά

- Εκτονώστε τον ατμό από τη συσκευή (βλέπε σελίδα 264).
- Αδειάστε και καθαρίστε το δοχείο αποστράγγισης και το δοχείο υπολειμμάτων.
- Αδειάστε το δοχείο νερού και το δοχείο κόκκων καφέ. Απομακρύνετε κόκκους που βρίσκονται βαθιά στο δοχείο, ενδεχομένως με ηλεκτρική σκούπα ή σκουπάκι.
- Καθαρίστε τη μονάδα παρασκευής (βλέπε σελίδα 254).
- Αποσυνδέστε το Cappuccinatore (εικ. **A**, αρ. **13**).
- Μεταφέρετε τη συσκευή κατά το δυνατόν στην αρχική της συσκευασία μαζί με το αφρολέξ προκειμένου να αποφύγετε την πρόκληση ζημιών κατά τη μεταφορά.







Προσοχή!





Μη μεταφέρετε ή αποθηκεύετε τη συσκευή σε συνθήκες χαμηλής θερμοκρασίας, καθώς ενδέχεται να παγώσουν ή να συμπυκνωθούν τα τυχόν υπολείμματα νερού και να προκληθεί ζημιά στη συσκευή.





Απορρίψη

- Απορρίψτε τη συσκευή κατά τρόπο φιλικό προς το περιβάλλον μέσω κατάλληλων συστημάτων συλλογής.

14 Επίλυση προβλημάτων

Πρόβλημα	Αιτία	Λύση
Ο καφές ρέει μόνο σε σταγόνες	Ο βαθμός άλεσης είναι υπερβολικά λεπτός.	Ρυθμίστε πιο χονδρό βαθμό άλεσης. Καθαρίστε τη μονάδα παρασκευής. Εκτελέστε ενδεχομένως το ενσωματωμένο πρόγραμμα αφαίρεσης αλάτων. Εκτελέστε ενδεχομένως το ενσωματωμένο πρόγραμμα καθαρισμού.
Δεν ρέει καφές.	Το δοχείο νερού δεν είναι γεμάτο ή δεν έχει τοποθετηθεί σωστά.	Γεμίστε το δοχείο νερού και προσέξτε να το τοποθετήσετε σωστά. Ανοιξτε ενδεχομένως τη βαλβίδα μέχρι να τρέξει νερό από τη συσκευή και κλείστε ξανά τη βαλβίδα.
	Η μονάδα παρασκευής έχει βουλώσει.	Καθαρίστε τη μονάδα παρασκευής.
Ο μύλος δεν αλέθει κόκκους καφέ.	Οι κόκκοι καφέ δεν πέφτουν στο μύλο (υπερβολικά ελαιώδεις κόκκοι).	Χτυπήστε ελαφρώς το δοχείο κόκκων καφέ.
	Ξένο σώμα στο μύλο	Επικοινωνήστε με τη γραμμή εξυπηρέτησης.
Ακούγεται θόρυβος από το μύλο	Ξένο σώμα στο μύλο	Επικοινωνήστε με τη γραμμή εξυπηρέτησης.
Τα σύμβολα κόκκου καφέ  αναβοσβήνουν, παρόλο που το δοχείο κόκκων καφέ είναι γεμάτο.	Οι κόκκοι στο θάλαμο παρασκευής δεν είναι επαρκώς αλεσμένοι	Πατήστε το πλήκτρο παρασκευής καφέ   ή έντασης καφέ  .

Πρόβλημα	Αιτία	Λύση
Το σύμβολο της βαλβίδας  δεν ανάβει σωστά	Υπάρχει αέρας στους αγωγούς στο εσωτερικό της συσκευής.	Ανοίξτε τη βαλβίδα μέχρι να τρέξει νερό από τη συσκευή και κλείστε ξανά τη βαλβίδα. Καθαρίστε ενδεχομένως τη μονάδα παρασκευής.
Κατά το άφρισμα του γάλακτος, παράγεται πολύ λίγο αφρόγαλα.	Ο περιστροφικός διακόπτης του Cappuccinatore είναι σε λάθος θέση.	Ρυθμίστε τον περιστροφικό ρυθμιστή στη σωστή θέση.
	Το Cappuccinatore έχει λερωθεί.	Αποσυναρμολόγηση και καθαρισμός Cappuccinatore (βλέπε σελίδα 255).
Μετά από την αφαίρεσή της, η μονάδα παρασκευής δεν μπορεί να τοποθετηθεί πλέον στη θέση της.	Η μονάδα παρασκευής δεν έχει ασφαλίσει σωστά.	Βεβαιωθείτε ότι η λαβή ασφάλισης της μονάδας παρασκευής έχει ασφαλίσει σωστά.
	Ο μηχανισμός οδήγησης δεν βρίσκεται στη σωστή θέση.	Απενεργοποιήστε και ενεργοποιήστε ξανά τη συσκευή. Έπειτα κρατήστε πατημένα ταυτόχρονα τα πλήκτρα παρασκευής καφέ   και εξαγωγής ατμού  για περισσότερο από 2 δευτερόλεπτα. Ο μηχανισμός οδήγησης επανέρχεται στη θέση του. Στη συνέχεια, τοποθετήστε ξανά τη μονάδα παρασκευής στη θέση της και βεβαιωθείτε ότι έχει ασφαλίσει σωστά.

Πρόβλημα	Αιτία	Λύση
Τα σύμβολα καθαρισμού  και αναμονής  αναβοσβήνουν εναλλάξ.	Η μονάδα παρασκευής λείπει ή δεν έχει τοποθετηθεί σωστά.	Τοποθετήστε σωστά τη μονάδα παρασκευής.
	Ο θάλαμος παρασκευής είναι υπερχειλισμένος.	Ενεργοποιήστε και απενεργοποιήστε τη συσκευή πατώντας το πλήκτρο ON/OFF  (επαναλάβετε εάν απαιτείται), μέχρι να εμφανιστεί στην οθόνη η κατάσταση αναμονής.
Όλα τα πλήκτρα λειτουργίας αναβοσβήνουν διαρκώς	Σφάλμα συστήματος	Ενεργοποιήστε και απενεργοποιήστε τη συσκευή πατώντας το πλήκτρο ON/OFF  και εάν δεν αποκατασταθεί το πρόβλημα, στείλτε τη συσκευή για επισκευή.